

# Электромонтажная система Unica System+

- Напольные розеточные лючки
- Розеточные блоки
- Аксессуары для организации кабеля
- Колонны
- Мини-колонны

[se.com](http://se.com)

Life Is On

**Schneider**  
Electric





# Содержание

**Unica System+** . . . . . 2

Напольные розеточные лючки. . . . . 22

Розеточные блоки для монтажа  
в стену/на стену . . . . . 28

Удлинители Unica Extend . . . . . 34

Розеточные блоки,  
встраиваемые в стол . . . . . 36

Модульные розеточные блоки. . . . . 42

Колонны. . . . . 48

Мини-колонны . . . . . 52

## **Unica New**

Модульные электроустановочные  
изделия . . . . . 56

**Перечень каталожных  
номеров** . . . . . 60





# Пространство которое работает

Правильно организованные рабочие места способствуют творчеству и сотрудничеству. Открытое пространство, общие рабочие столы, комнаты отдыха, внутренние сады – вот отличительные черты современных больших офисов.

Чтобы соединить между собой людей в этих способствующих эффективной работе пространствах, требуется немного воображения и новые современные продукты для организации рабочих мест.

**Unica System+** это наш ответ на запросы современного офиса. Модульная, быстрая в монтаже, лёгкая в модернизации, **Unica System+** предоставляет беспрецедентную гибкость и премиальный внешний вид, которые соответствуют динамике и стилю современного офисного пространства.



## Стиль и функциональность

Очень часто решения для организации офисного пространства сфокусированы на их функциональности, при этом внешний вид решений уходит на второй план.

Созданная лабораторией дизайна Schneider Electric **Unica System+** показывает как должны сочетаться функциональность и внешний вид изделий.

Эргономичный дизайн устройств - тонкий и минималистичный, в то время как «умные детали», такие как держатели кабелей, подставки, добавляют нотку характера и дополнительное удобство.

Компоненты системы выпускаются в различных цветах и отделке, включая отделку тканью от компании Kvadrat, что несомненно дает дизайнерам свободу выбора, а выбранному решению – законченность.



### Ткань как искусство

Датская компания **Kvadrat** является лидером в области дизайна тканей с 1968 года. Ткани этой компании высоко ценятся и востребованы дизайнерами, артистами, производителями мебели.



# Свобода менять

В основе предлагаемых **Unica System+** решений лежит модульный принцип, цель которого – это максимум функциональности каждого квадратного метра офисного пространства.

Данный принцип позволяет комбинировать отдельные функции, создавая законченные устройства нужной конфигурации и легко модернизируемые в будущем. Все устройства легко монтируются и демонтируются, а некоторые изделия, такие как колонны и мини-колонны, могут быть легко перемещены пользователями, как это диктует необходимость.

Интуитивно понятная в монтаже **Unica System+** обладает огромными возможностями, чтобы сделать рабочую зону максимально удобной и комфортной для сотрудников.











# Решит любую задачу от пола к потолку

Не имеют значения размер и расположение офиса, маленькая это комната или целый этаж высотного бизнес-центра, **Unica System+** способна решить все важные задачи при помощи:

- Напольных розеточных лючков
- Разнообразных розеточных блоков
- Колонн и мини-колонн
- Аксессуаров для организации кабеля



# Розетки в полу? Нет проблем!

## Напольные розеточные лючки Unica System+

**Unica System+** объединяет в себе легкий монтаж, функциональность и удобство, чтобы дать пользователям то, чего они ждут.

### Напольные лючки XS

Эти маленькие лючки с одной силовой розеткой доступны в двух вариантах – круглом и квадратном. Сделанные из металлического сплава Zamak, лючки имеют крышку, открывающуюся на 180 градусов для снижения вероятности её поломки.

Высокая степень защиты от влаги и пыли (IP44) позволяет использовать такие лючки в помещениях с влажной уборкой.

Подходят как для бетонных полов так и для фальшпола. Для установки можно использовать стандартную монтажную коробку под обычную розетку, глубиной не менее 45 мм.



### Напольные розеточные лючки M, L, XL

Напольные лючки доступны в трех размерах, что позволяет выбрать тот, который полностью соответствует вашему запросу. Доступны два исполнения – пластик и металл. Лючки имеют IP20. Их можно применять в помещениях с сухой и влажной уборкой (без пролива жидкости на пол).

Лючки Unica System+ включают

- Суппорты с крышками под установку розеток
- Кабельный вывод из резины
- Крышку с усиленными шарнирами
- Эргономичный захват для открывания

Напольные лючки **Unica System+** полностью совместимы с модульными электроустановочными изделиями Unica NEW.





# И это всё для удобства

## Розеточные блоки Unica System+

Современные столы должны соответствовать различным стилям работы и настольные **розеточные блоки Unica System+** делают это возможным. Они облегчают подключение к электропитанию и позволяют работать сотрудникам максимально эффективно.

### Розеточные блоки XS

Компактные настольные блоки доступны в следующих вариантах: блок с одной силовой розеткой, блок с силовой розеткой и USB зарядкой типа А, блок с двумя USB зарядками (тип А+С) и блок беспроводной зарядки стандарта Qi.

Изготавливаемые в двух цветах: белом и цвете антрацит – блоки просты в установке. Они монтируются в 60 мм отверстие стола и могут быть оснащены прозрачной открывающейся на 180 градусов крышкой для защиты от влаги и пыли. Для подключения достаточно воткнуть вилку блока в ближайшую розетку.



### Розеточные блоки S

Благодаря продуманному дизайну эти блоки предоставляют пользователю максимальную гибкость и мобильность. Блоки имеют отделку тканью и встроенный кабель с вилкой для подключения. Для крепления к столу, ручке кресла используется зажим. Таким образом вы можете установить его там, где он нужен в конкретный момент. Сам блок имеет одну силовую розетку и две USB зарядки типа А и С.



### Двойные розеточные блоки L

Блоки этого типа состоят из двух блоков, при установке которых один располагается над столом, а второй – под ним. Встроенные зажимы типа струбцин позволяют крепить блоки к столу легко и быстро. Нижний блок используется для постоянно включенных устройств, в то время как верхний удобен для ежедневных подключений.

Блоки доступны в двух конфигурациях:

- Первая: 2 силовые розетки + 2 USB зарядки на верхнем блоке и 2 силовые розетки + RJ45 на нижнем
- Вторая: 2 силовые розетки + 2 USB зарядки на верхнем блоке и 2 силовые розетки + 2 USB зарядки на нижнем

Блок, располагаемый над столом, может быть модернизирован добавлением новых модульных блоков.

Блоки поставляются в белом цвете и цвете антрацит, а также с дополнительной отделкой серой тканью.



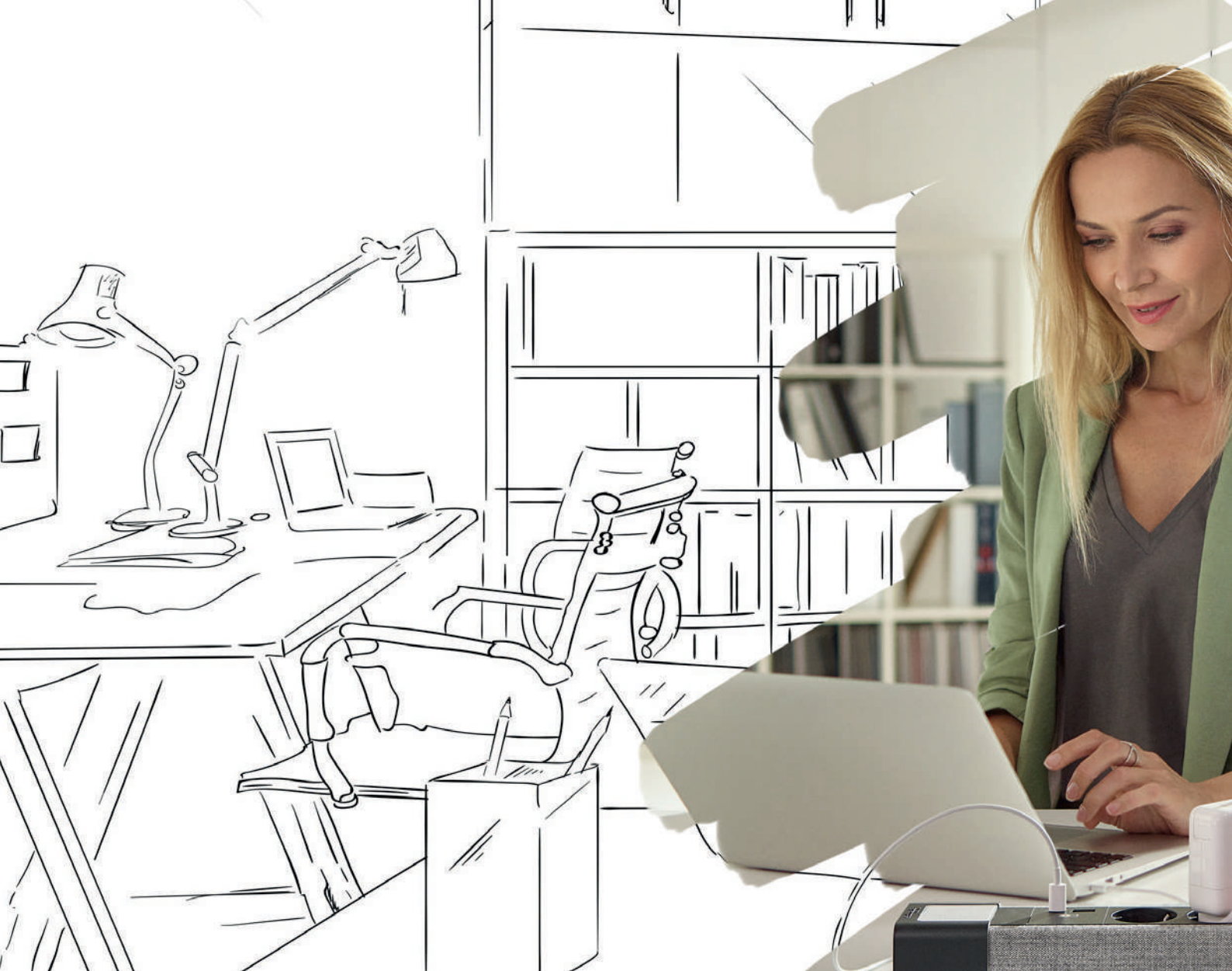

# Решения не ограничивающие вашу креативность

## Модульные розеточные блоки Unica System+

**Модульные розеточные блоки Unica System+** предлагают вам самим создать функциональное и эстетичное офисное пространство. Блоки можно размещать как вертикально так и горизонтально, а также крепить к колоннам и мини-колоннам. Отдельные блоки вы соединяете между собой без использования проводов, получая блок нужной вам конфигурации.

Сделанные из алюминиевого профиля блоки доступны в белом цвете и цвете антрацит, а также могут быть декорированы вставками из серой ткани.

В ассортименте представлены блоки, включающие в себя следующие модульные электроустановочные изделия Unica NEW: силовые розетки белого и красного цвета, USB-зарядки типа A+C, а также пустые блоки под установку VDI компонентов – розеток RJ45, HDMI, RCA и т.д. Для защиты рабочего места имеется блок с встроенным дифференциальным автоматом. Среди доступных функций можно выделить блок с беспроводной зарядкой и подставкой под мобильный телефон.





Все модульные блоки могут использоваться как самостоятельно так и в комбинации с другими блоками. Блоки крепятся винтами или струбцинами к столу, а также при помощи специальных элементов к колоннам и мини-колоннам.

Эти блоки легко модернизировать в будущем, если возникла потребность добавить розетки или новые функции.

### Больше комфорта с “умными” аксессуарами

Розеточные блоки могут быть дополнены удобными аксессуарами:

- Беспроводная зарядка
- Держатель этикетки
- Подставка под телефон
- Коробка для канцелярских мелочей



# Новый уровень офисного дизайна

## Колонны и мини-колонны Unica System+

Мобильные, адаптируемые, с оригинальным дизайном и множеством функций и аксессуаров **колонны и мини-колонны Unica System+** добавляют любому офису индивидуальности. Отныне это не устройства, которые хочется спрятать от глаз, а “шедевры”, украшающие интерьер.

Инновационная конструкция на основе алюминиевого круглого профиля с двумя секциями для кабеля делает сами кабели невидимыми для глаза.

Колонны и мини-колонны полностью модульные. Могут быть оборудованы дополнительными аксессуарами, например, столешницей с беспроводной зарядкой.



### Колонны

- Для зданий с кабельными трассами под потолком
- Модульные и адаптируемые под клиента
- Дополнительная защита при помощи блока с Acti9
- Аксессуары: столешница, крючок для одежды, кабельный вывод

### Мини-колонны

- Для зданий с кабельными трассами под полом, в полу
- Модульные и адаптируемые под клиента
- Дополнительная защита при помощи блока с Acti9
- Две опции: со столешницей или с ручкой для переноски
- Аксессуары: ручка, столешница с розеткой или беспроводной зарядкой



# Сделай кабели «невидимыми»

## Система организации кабеля Unica System+

Очень сложно предугадать где и как офисный работник будет использовать кабели в будущем. Правильные решения по организации кабеля, заложенные на стадии проектирования, позволят вам минимизировать проблему путающихся кабелей на рабочем столе.

**Система организации кабеля Unica System+** защищает, хранит и делает невидимыми провода и кабели. Элементы системы просты в установке и добавляют важные завершающие штрихи в интерьер современного офиса.



### Громметы

Предназначены для аккуратной проводки кабелей через столешницу. Устанавливаются в отверстие диаметром 60 или 80 мм. Пластиковые громметы доступны в белом и чёрном цветах, алюминиевый громмет имеет цвет металл.



### Кабельные рукава



Самосворачивающиеся рукава способны превратить ваш пучок разрозненных проводов и кабелей в один. При необходимости добавить или удалить кабель делается это очень просто и легко без какого-то инструмента. Кабельные рукава доступны в нескольких размерах и цветах: белом и чёрном.

### Зажим для кабелей



Зажим позволяет надежно прикрепить несколько кабелей к столу, стене, элементам мебели. Подобно заколке для волос зажим легко открывается для добавления/удаления кабеля. Это очень простое и удобное решение, если Вы хотите, чтобы кабели были невидимы и не путались под ногами. При этом вам не надо ничего сверлить, зажим крепится на самоклеящейся ленте, входящей в комплект поставки.

### Напольный фидер



В случаях, когда нужно одновременно защитить и спрятать кабель, лежащий на полу, на помощь приходит напольный фидер. Фидер легко принимает нужную форму, добавить или удалить кабель также не составит труда. Специальный фиксатор позволяет закрепить один конец фидера к столу, чтобы направить кабели, выходящие, например, из напольного лючка, и поднимающиеся к поверхности стола. Два цвета доступны: металлик и антрацит.



# Предвосхищая ожидания клиентов

Создайте стильное эффективное рабочее пространство с самой новой электромонтажной системой на рынке **Unica System+**.

Интеллектуальные функции и эстетика предлагаемых системой решений будут держать её пользователей всегда на связи и позволять им работать продуктивно и с комфортом.





# Напольные розеточные лючки





- Широкий выбор: лючки на 1, 4, 6, 8 и 12 розеток
- Лючки IP20 и IP44 для сухой и влажной уборки
- Материал исполнения: пластик и металл
- Универсальность: для бетона и фальшпола
- Суппорты под розетки в комплекте



### Общие характеристики

**Обнижение в крышке** под напольное покрытие:

- пластиковые лючки – 6 мм
- металлические лючки – 15 мм

**Глубина под установку:**

- пластиковые лючки – от 70 до 109 мм
- металлические лючки – от 82 до 121 мм

**Материал лючка:**

- пластиковые лючки – полиамид цвета Антрацит
- металлические лючки – сплав Zamak

### Применение

- Лючки предназначены для установки в них **модульных механизмов Unica New.**

**Суппорты под установку розеток**

**и крышки к ним входят в комплект** поставки лючков.

- **Минимальная глубина** под лючок зависит от:
  - **типа лючка:** металлические лючки имеют более толстую крышку для размещения в ней керамической плитки и, следовательно, под них нужна более толстая стяжка
  - **типа используемых вилок** у подключаемых приборов (прямая вилка требует большего пространства под крышкой люка)
  - **типа устанавливаемых розеток** и прочих механизмов
 Для минимизации глубины можно не использовать крышки суппортов
- **При заливке бетона** крышка монтажной коробки должна быть вставлена в коробку для предотвращения деформации самой коробки при заливке

Мин. толщина бетонной стяжки при монтаже лючка с розетками	Крышка лючка НЕ ЗАКРЫВАЕТСЯ при вставленной ПРЯМОЙ вилке	Крышка лючка ЗАКРЫВАЕТСЯ при вставленной вилке	
		Вилка угловая	Вилка прямая
Без защитной крышки суппорта и монтажной коробки	70 мм	70 мм	94 мм
С защитной крышкой суппорта, без монтажной коробки	72 мм	72 мм	100 мм
С учетом монтажной коробки под люк	75 мм	75 мм	104 мм

### Напольные розеточные лючки

Тип	Цвет	Материал	Размеры, мм	Кол-во в упаковке	№ по каталогу
<b>Лючки IP44 размера XS с одной розеткой (2К+3), 16 А, 250 В</b>					
Лючки имеют одну встроенную розетку немецкого стандарта 2К+3 на 16 А / 250 В. Степень пылевлагозащиты – IP44. Подходят для установки в фальшпол и бетонную стяжку для помещений с сухой и влажной уборкой. Крышка для снижения риска поломки открывается на 180°. Устанавливается на стандартную коробку глубиной не менее 45 мм. Расстояние между осями крепежных винтов – 60 мм. Винты крепления имеют головку под биту TORX T10H.					



Лючок квадратный	Серый	Металл	45/90/90	1	<b>INS52100</b>
------------------	-------	--------	----------	---	-----------------



Лючок круглый	Серый	Металл	45/90/90	1	<b>INS52101</b>
---------------	-------	--------	----------	---	-----------------

#### Монтажная коробка в бетонную стяжку

Монтажная коробка предназначена для установки лючков размера XS в бетонную стяжку. Имеет четыре ввода для присоединения труб диаметром 20 мм и крышку. Внутреннее кольцо при необходимости можно выдвинуть до 15 мм. При заказе IMT36142A 1 шт. вы получаете комплект из 5 коробок.



Монтажная коробка для лючков IP44 с 1 розеткой	Серый	Полиэтилен	136/58/71	5	<b>IMT36142A</b>
--	-------	------------	-----------	---	------------------

#### Монтажная коробка в фальшпол

Монтажная коробка предназначена для установки лючков размера XS в фальшпол. Имеет герметизирующие резиновые вводы зеленого цвета, которые при вводе кабеля или трубы в коробку, снижают проникновение внутрь коробки пыли и влаги. При заказе IMT35032A 1 шт. вы получаете комплект из 5 коробок.



Монтажная коробка для лючков IP44 с 1 розеткой	Белый	Полипропилен	71/47/71	5	<b>IMT35032A</b>
--	-------	--------------	----------	---	------------------

### Напольные розеточные лючки

Тип	Цвет	Материал	Размеры, мм	Кол-во в упаковке	№ по каталогу
-----	------	----------	-------------	-------------------	---------------

#### Напольные розеточные лючки из пластика

Напольные розеточные лючки предназначены для установки в них защелкиванием модульных электроустановочных изделий Unica New. Лючки укомплектованы суппортами под ЭУИ и крышками к ним, а также зажимами для кабеля. Подходят для монтажа в фальшпол и в бетонную стяжку. При монтаже в фальшпол необходимо доукомплектовать лючок двумя креплениями ISM50823. Для монтажа в бетонную стяжку дополнительно надо заказать установочную коробку из пластика или металла. Степень пылевлагозащиты – IP20. Подходят для помещений с сухой уборкой. Допускается влажная уборка без пролива жидкости на пол. В крышках лючков предусмотрено место под напольное покрытие толщиной до 6 мм. Суппорты могут быть установлены в одном из трёх положений по глубине.



Лючок размера М на 4 розетки (8 модулей)	Антрацит	Пластик	70/200/200	1	<b>INS52120</b>
---	----------	---------	------------	---	-----------------

Лючок размера L на 6 розеток (12 модулей)	Антрацит	Пластик	70/200/275	1	<b>INS52122</b>
--	----------	---------	------------	---	-----------------

Лючок размера L на 8 розеток (16 модулей)	Антрацит	Пластик	70/200/275	1	<b>INS52124</b>
--	----------	---------	------------	---	-----------------

Лючок размера XL на 12 розеток (24 модуля)	Антрацит	Пластик	70/224/345	1	<b>INS52126</b>
---	----------	---------	------------	---	-----------------

#### Напольные розеточные лючки из металла

Напольные розеточные лючки предназначены для установки в них защелкиванием модульных электроустановочных изделий Unica New. Лючки укомплектованы суппортами под ЭУИ и крышками к ним, а также зажимами для кабеля. Подходят для монтажа в фальшпол и в бетонную стяжку. При монтаже в фальшпол необходимо доукомплектовать лючок двумя креплениями ISM50823. Для монтажа в бетонную стяжку дополнительно надо заказать установочную коробку из пластика или металла. Степень пылевлагозащиты – IP20. Подходят для помещений с сухой уборкой. Допускается влажная уборка без пролива жидкости на пол. В крышках лючков предусмотрено место под напольное покрытие толщиной до 15 мм. Суппорты могут быть установлены в одном из трёх положений по глубине.



Лючок размера М на 4 розетки (8 модулей)	Серый	Металл	82/200/200	1	<b>INS52121</b>
---	-------	--------	------------	---	-----------------

Лючок размера L на 6 розеток (12 модулей)	Серый	Металл	82/200/275	1	<b>INS52123</b>
--	-------	--------	------------	---	-----------------

Лючок размера L на 8 розеток (16 модулей)	Серый	Металл	82/200/275	1	<b>INS52125</b>
--	-------	--------	------------	---	-----------------

Лючок размера XL на 12 розеток (24 модуля)	Серый	Металл	82/224/345	1	<b>INS52127</b>
---	-------	--------	------------	---	-----------------

**Внимание!** В лючки всех размеров М, L и XL можно устанавливать одинарные и двойные силовые розетки Unica NEW, в лючки XL также можно установить тройные розетки Unica NEW.

### Аксессуары

Тип	Цвет	Материал	Размеры, мм	Кол-во в упаковке	№ по каталогу
<b>Монтажные коробки для лючков M/L/XL</b>					
Коробки предназначены для установки лючков в бетонный пол и имеют регулировку по высоте (см. диапазон регулировки в колонке "размеры"). На боковых сторонах имеются предназначенные отверстия для присоединения лотков и труб. Коробки имеют крышки, которые исключают деформацию коробки при заливке бетона.					
Для лючков размера М	Белый	Пластик	75-95/187/187	1	<b>ISM50320</b>
	Серый	Металл	100-125/228/228	1	<b>INS52001</b>
Для лючков размера L	Белый	Пластик	75-95/187/264	1	<b>ISM50330</b>
	Серый	Металл	100-125/228/304	1	<b>INS52002</b>
Для лючков размера XL	Серый	Металл	100-125/252/376	1	<b>INS52003</b>
<b>Вставки в крышку лючков</b>					
Вставка вкладывается в верхнюю часть крышки лючка и снабжена самоклеящейся подложкой для крепления. При использовании вставки с металлическим лючком нужно будет дополнительно вложить кусок твердого листового материала толщиной 9 мм и размером как у вставки.					
Для лючков размера М	Антрацит	Линолеум	6/124/165	1	<b>INS52156</b>
	Серый	Нерж. сталь	6/124/165	1	<b>INS52157</b>
Для лючков размера L	Антрацит	Линолеум	6/124/242	1	<b>INS52158</b>
	Серый	Нерж. сталь	6/124/242	1	<b>INS52159</b>
Для лючков размера XL	Антрацит	Линолеум	6/147/314	1	<b>INS52160</b>
	Серый	Нерж. сталь	6/147/314	1	<b>INS52161</b>
<b>Трубные адаптеры</b>					
Трубные адаптеры устанавливаются в отверстия металлических монтажных коробок и служат для присоединения труб различного диаметра.					
Адаптер трубный 2хØ20 мм для монтажных коробок	Желтый	Полипропилен	58/58/32	1	<b>ISM50370</b>
Адаптер трубный Ø25/32/40/50 мм для монтажных коробок	Желтый	Полипропилен	58/58/32	1	<b>ISM50371</b>
<b>Крепление в фальшпол</b>					
Крепление в фальшпол служит для дополнительного крепления лючка при монтаже в фальшпол. Для крепления одного лючка нужно заказать 2 крепления.					
Крепление в фальшпол	Синий	Полиамид	58/12/25	2	<b>ISM50823</b>
<b>Адаптер для установки 2х модульных автоматов</b>					
Адаптер позволяет установить в лючок до 2х модульных автоматических выключателей шириной 18 мм.					
Адаптер для установки 2х модульных автоматов	Белый	Поликарбонат	90/72/45	1	<b>ISM10907P</b>

INS52156.eps  
INS52159.eps

### Аксессуары (запасные части)

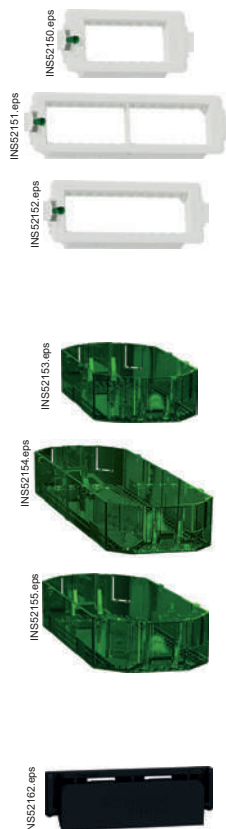

Тип	Цвет	Материал	Размеры, мм	Кол-во в упаковке	№ по каталогу
<b>Суппорты для монтажа модульных электроустановочных изделий Unica New</b>					
Суппорты предназначены для установки в напольные лючки. Заказываются в случае поломки или утери суппортов, идущих в комплекте лючка. Включают зажимы для кабеля. Имеют встроенный замок для фиксации суппорта в лючке. Суппорт на 2 розетки устанавливается в лючки размером M и L, суппорт на 4 розетки – в лючок размером L и суппорт на 3 розетки – в лючок размером XL. Поставляются комплектом из 5 шт.					
Суппорт на 2 розетки (4 модулей)	Белый	Поликарбонат	45/65/150	5	<b>INS52150</b>
Суппорт на 4 розетки (8 модулей)	Белый	Поликарбонат	45/65/230	5	<b>INS52151</b>
Суппорт на 3 розетки (6 модулей)	Белый	Поликарбонат	45/65/180	5	<b>INS52152</b>
<b>Крышки суппортов</b>					
Крышки используются совместно с суппортами для достижения степени пылевлагозащиты IP20. Заказываются в случае поломки или утери крышек, идущих в комплекте лючка. Поставляются комплектом из 10 шт.					
Крышка для суппорта на 2 розетки	Зеленый	Поликарбонат	23/65/125	10	<b>INS52153</b>
Крышка для суппорта на 4 розетки	Зеленый	Поликарбонат	23/65/205	10	<b>INS52154</b>
Крышка для суппорта на 3 розетки	Зеленый	Поликарбонат	23/65/157	10	<b>INS52155</b>
<b>Кабельные выводы</b>					
Кабельные выводы устанавливаются в крышку лючка. Заказываются в случае повреждения вывода, установленного на лючок. Поставляются комплектом из 2 шт.					
Для лючков размером M и L	Антрацит	Резина	10/32/95	2	<b>INS52162</b>
Для лючков размером XL	Антрацит	Резина	10/32/125	2	<b>INS52163</b>

Электроустановочные изделия Unica New, используемые для наполнения лючков Unica System+, приведены на стр. 55.

С целью повышения скорости, качества и надежности монтажа, а также для оптимального размещения подключаемых кабелей внутри лючка, в условиях ограниченного пространства, РЕКОМЕНДУЕМ использовать **двойные и тройные силовые розетки Unica New** (тройные только для лючков размера XL).



# Розеточные блоки для монтажа в стену/на стену

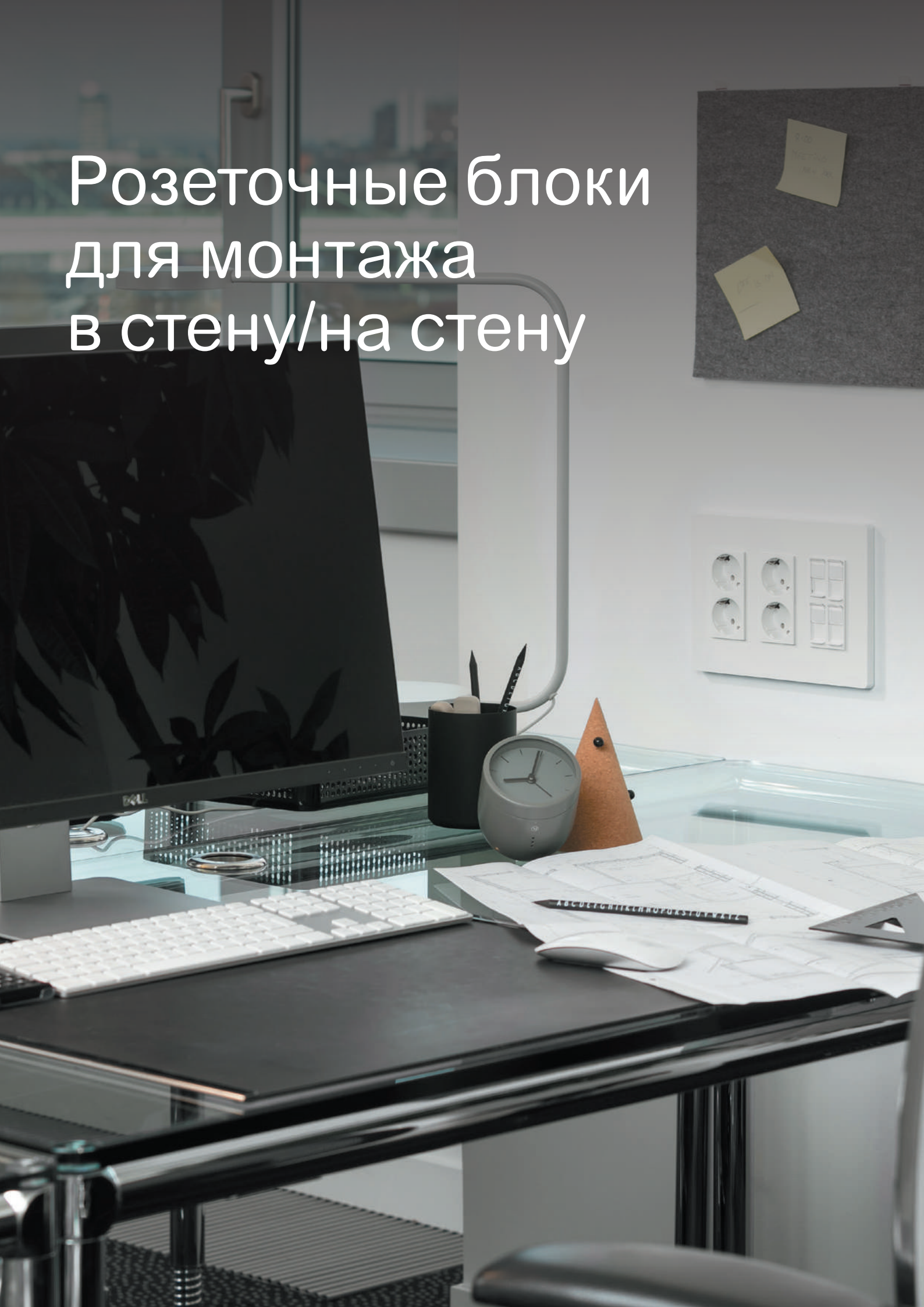

# Unica System+

## Розеточные блоки для монтажа в стену/на стену

- Модульная серия Unica в сочетании с розеточными блоками Unica System+ создает широкие возможности по оснащению рабочих мест.
- Оптимальное решение для офисов и других административных зданий, где необходимы индивидуальные наборы механизмов и функций.

### Ассортимент

Unica System+ доступна в нескольких размерах, что позволяет устанавливать от 4 до 10 механизмов, и в двух исполнениях – с вертикальным и горизонтальным размещением механизмов.

В зависимости от способа установки имеются розеточные блоки для скрытого и открытого монтажа.

### Цветовая палитра

Все розеточные блоки Unica System+ поставляются в трёх цветовых вариантах – белый цвет, алюминий и антрацит.



Белый



Антрацит



Алюминий

### Антибактериальное исполнение

Розеточные блоки белого цвета с горизонтальной установкой механизмов имеют антибактериальное исполнение, что позволяет их рекомендовать **для использования в детских, школьных, медицинских учреждениях.**

Присутствие ионов серебра в изделиях препятствует распространению бактерий. Тесты показывают, что **через 24 часа 99,9% всех бактерий**, находящихся на таких изделиях, **погибают.**

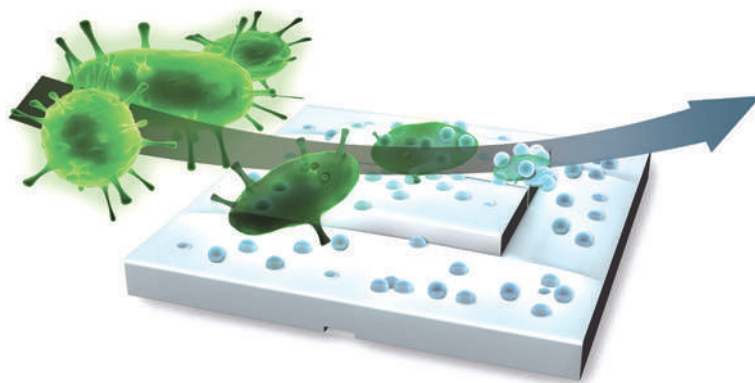

# Unica System+

## Розеточные блоки для монтажа в стену/на стену

### Открытый монтаж

#### Горизонтальная установка механизмов

##### Совместимость с монтажными коробками

Розеточные блоки могут быть размещены поверх установленной монтажной коробки, используемой для подвода кабелей к боксу из стены вместо подведения кабелей через настенный кабель-канал

##### Защита

Съемные перегородки обеспечивают разделение кабелей питания и передачи данных для большей безопасности. Перегородки можно также использовать как с горизонтальными, так и вертикальными кабель-каналами

##### Для быстрого монтажа

Unica System+ поставляется с уже установленными, но не закрученными до конца винтами, что экономит время при монтаже

##### Совместимость с кабельными каналами

Unica System+ совместима с кабель-каналами

##### Адаптер для установки модульного оборудования

Для установки модульного оборудования, например Acti 9, в системе имеется специальный адаптер, позволяющий установить до 2 модулей Ш=18 мм

##### Гибкий монтаж

Преднамеренные отверстия для ввода кабеля позволяют исключить использование дрели

##### Удобство регулировки

Конструкция крепежных отверстий позволяет перемещение бокса в обоих направлениях для выравнивания положения по вертикали и горизонтали

##### Двойная ориентация

Винтовые стойки можно использовать для горизонтальной фиксации рамок

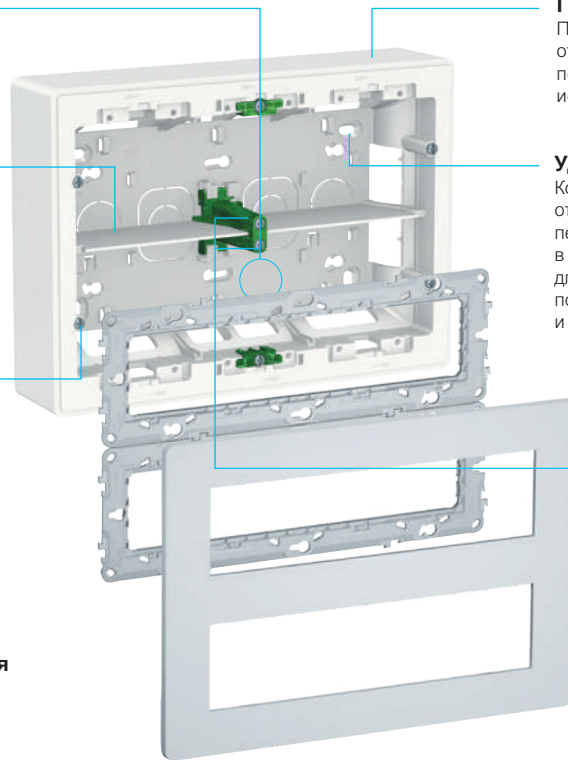

#### Вертикальная установка механизмов

##### Защита

Съемные перегородки обеспечивают разделение кабелей питания и передачи данных для большей безопасности. Перегородки можно также использовать как с горизонтальными, так и вертикальными кабель-каналами

##### Удобство регулировки

Конструкция крепежных отверстий позволяет перемещение бокса в обоих направлениях для выравнивания положения по вертикали и горизонтали

##### Для быстрого монтажа

Unica System+ поставляется с уже установленными, но не закрученными до конца винтами, что экономит время при монтаже

##### Удобное крепление

Суппорт устанавливается в бокс без использования инструмента

##### Простое защелкивание

Небольшие защелки на суппортах обеспечивают легкий монтаж и демонтаж суппорта

##### Гибкий монтаж

Преднамеренные отверстия для ввода кабеля позволяют исключить использование дрели. Винтовую стойку можно установить вертикально и горизонтально, что расширяет возможности установки

##### Совместимость с монтажными коробками

Розеточные блоки могут быть размещены поверх установленной монтажной коробки, используемой для подвода кабелей к боксу из стены вместо подведения кабелей через настенный кабель-канал

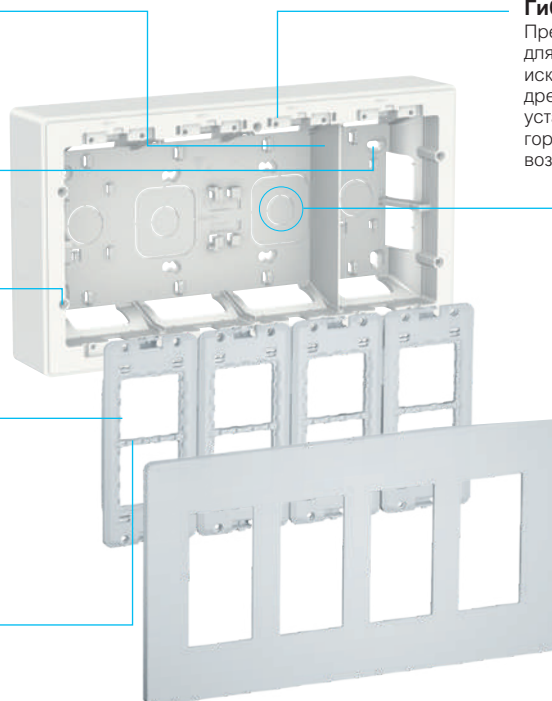



## Unica System+ Розеточные блоки для монтажа в стену/на стену Скрытый монтаж

### Горизонтальная установка механизмов

#### Повышенная жесткость

Более жесткие коробки обеспечивают более легкую вертикальную или горизонтальную фиксацию рамок

#### Дополнительная безопасность

Встроенные перегородки надежно разделяют силовые и слаботочные кабели

#### Двойная ориентация

Винтовые стойки обеспечивают фиксацию рамок в горизонтальном положении

#### Пространство для телекоммуникационных кабелей

Глубина коробки 50 мм, что важно для монтажа кабелей категории 6 и 6A

Отверстия для труб диаметром 20 и 25 мм

#### Легкое сверление

Широкие отверстия, позволяющие произвести точную разметку мест сверления на стене

#### Закрученные винты

Полностью закрученные винты для защиты от попадания пыли и других материалов в отверстия

#### Широкая и тонкая рамка

Широкая рамка отлично скрывает края и неровности отверстия в стене, даже если оно имеет несколько больший размер, чем необходимо для монтажа коробки

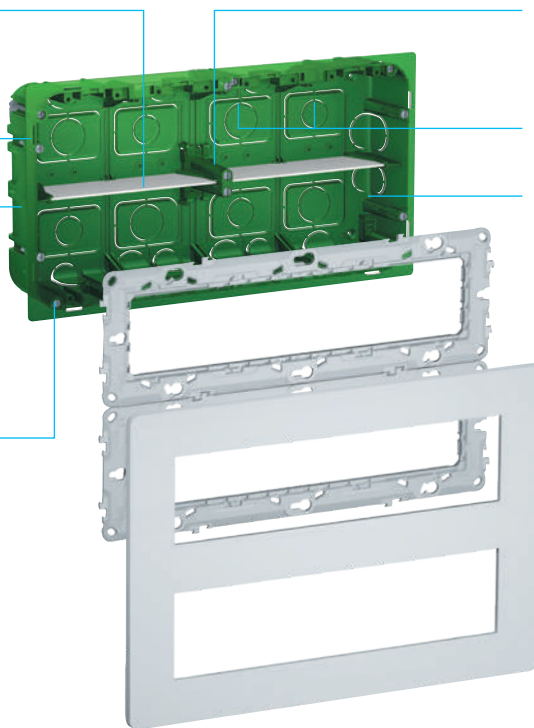

### Вертикальная установка механизмов

#### Повышенная жесткость

Более жесткие коробки обеспечивают более легкую вертикальную или горизонтальную фиксацию рамок

#### Дополнительная безопасность

Встроенные перегородки надежно разделяют силовые и слаботочные кабели

#### Пространство для телекоммуникационных кабелей

Глубина коробки 50 мм, что важно для монтажа кабелей категории 6 и 6A

Отверстия для труб диаметром 20 и 25 мм

#### Легкое сверление

Широкие отверстия, позволяющие произвести точную разметку мест сверления на стене

#### Удобное крепление

Суппорт устанавливается в бокс без использования инструмента

#### Простое защелкивание

Небольшие защелки на суппортах обеспечивают легкий монтаж и демонтаж суппорта

#### Широкая и тонкая рамка

Широкая рамка отлично скрывает края и неровности отверстия в стене, даже если оно имеет несколько больший размер, чем необходимо для монтажа коробки

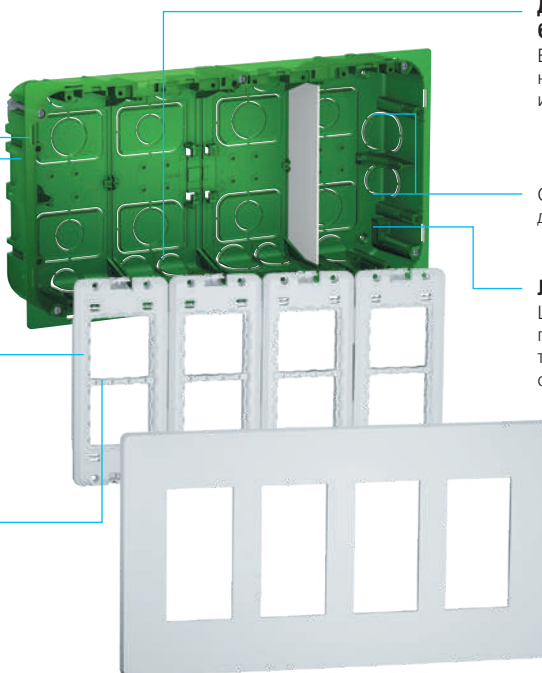

## Блоки открытой установки

Тип	Цвет	Размеры, мм	Кол-во в упаковке	№ по каталогу
-----	------	----------------	----------------------	---------------

**Блоки с горизонтальной установкой механизмов**

Суппорты входят в комплект поставки. Антибактериальное исполнение.  
Материал: АБС + поликарбонат

2 ряда x 8 модулей	Белый	165/230/60		NU121820
--------------------	-------	------------	--	----------



2 ряда x 10 модулей	Белый	165/300/60		NU121020
---------------------	-------	------------	--	----------

**Блоки с вертикальной установкой механизмов**

Суппорты входят в комплект поставки.  
Материал: АБС + поликарбонат

2 колонны x 4 модуля	Белый	165/165/60		NU122418
	Алюминий	165/165/60		NU122430
	Антрацит	165/165/60		NU122454



3 колонны x 4 модуля	Белый	165/230/60		NU123418
	Алюминий	165/230/60		NU123430
	Антрацит	165/230/60		NU123454



4 колонны x 4 модуля	Белый	165/300/60		NU124418
	Алюминий	165/300/60		NU124430
	Антрацит	165/300/60		NU124454



## Аксессуары

**Адаптер для монтажа модульных устройств**

Для установки до двух модульных автоматических выключателей шириной 18 мм каждый, или одного шириной 36 мм.  
Материал: АБС + поликарбонат

Адаптер для монтажа		45/90/50		NU9800
---------------------	--	----------	--	--------



# Unica System+

## Розеточные блоки для монтажа в стену/на стену

### Скрытый монтаж

#### Блоки скрытой установки

Тип	Цвет	Размеры, мм	Кол-во в упаковке	№ по каталогу
<b>Блоки с горизонтальной установкой механизмов</b>				
Суппорты входят в комплект поставки. Антибактериальное исполнение. Материал: АБС + поликарбонат				
	2 ряда x 8 модулей	Белый	165/230/63	NU171820
	2 ряда x 10 модулей	Белый	165/300/63	NU171020
<b>Блоки с вертикальной установкой механизмов</b>				
Суппорты входят в комплект поставки. Материал: АБС + поликарбонат				
	2 колонны x 4 модуля	Белый	165/165/63	NU172418
		Алюминий	165/165/63	NU172430
		Антрацит	165/165/63	NU172454
	3 колонны x 4 модуля	Белый	165/230/63	NU173418
		Алюминий	165/230/63	NU173430
		Антрацит	165/230/63	NU173454
	4 колонны x 4 модуля	Белый	165/300/63	NU174418
		Алюминий	165/300/63	NU174430
		Антрацит	165/300/63	NU174454

#### Аксессуары



#### Адаптер для монтажа модульных устройств

Для установки до двух модульных автоматических выключателей шириной 18 мм каждый, или одного шириной 36 мм.  
Материал: АБС + поликарбонат

Адаптер для монтажа	45/90/50	NU9800
---------------------	----------	--------

# Удлинитель Unica Extend



# Unica System+

## Удлинитель Unica Extend

Удлинитель Unica Extend – отличное решение для подключения к электросети всех ваших потребителей, находящихся на вашем рабочем столе дома или в офисе. Наличие кнопки с подсветкой позволяет вам одним движением обесточить все подключенные приборы.



### Общие характеристики

- Варианты на 3 и 5 розеток.
- Длина кабеля 1,5; 3 и 5 м.
- Два цвета – белый и черный.
- Вариант с двумя USB-зарядками 2,4 А.

### Преимущества

- Все розетки с защитными шторками и заземлением.
- Кабель 3x1,5 мм<sup>2</sup> с эргономичной вилкой.
- Максимальная мощность 3670 Вт.
- Отверстия для крепления.
- Ориентация розеток под углом 45° для удобства подключения.

### Удлинитель Unica Extend

	Кол-во розеток	Цвет	Длина кабеля	№ по каталогу
	3 розетки	Белый	1,5 м	ST9431W
			3 м	ST9433W
			5 м	ST9435W
		Черный	1,5 м	ST9431B
			3 м	ST9433B
			5 м	ST9435B
	3 розетки + 2 USB-зарядки	Белый	1,5 м	ST943U1W
			3 м	ST943U3W
		Черный	1,5 м	ST943U1B
			3 м	ST943U3B
		Белый/алюминий	1,5 м	ST943U1WA
			Черный/алюминий	1,5 м
	5 розеток	Белый	3 м	ST9453W
			5 м	ST9455W
		Черный	3 м	ST9453B
			5 м	ST9455B
		Белый	3 м	ST945U3W
			Черный	3 м

# Розеточные блоки, встраиваемые в стол



# Unica System+

## Розеточные блоки, встраиваемые в стол

- Удобное расположение, всегда под рукой
- Компактный дизайн
- Простая установка в 3 шага
- Прозрачная крышка для защиты от пыли и влаги



### Общие характеристики

- Предложение включает в себя:
  - блоки с 1 розеткой 250 В/16 А;
  - блоки с 1 розеткой и USB-зарядкой 3,1 А;
  - блоки, оснащенные 2 USB-зарядками типов А и С;
  - беспроводная зарядка стандарта Qi;
  - блоки с 1 розеткой и 2xUSB (тип А+С) с зажимом.
- Блоки поставляются 2 цветов: белого цвета и цвета антрацит.

### Установка

Розеточные блоки Unica System+ имеют кабель с вилкой для подключения к питанию. Благодаря крепежному кольцу с насечками розеточный блок надежно фиксируется в нужном положении на вашем столе.



### Установить розеточный блок можно за 3 простых шага:

1. Просверлите отверстие диаметром 60 мм
2. Установите устройство в отверстие и закрепите его резьбовым кольцом
3. Подключите блок к питанию, вставив его вилку в ближайшую розетку

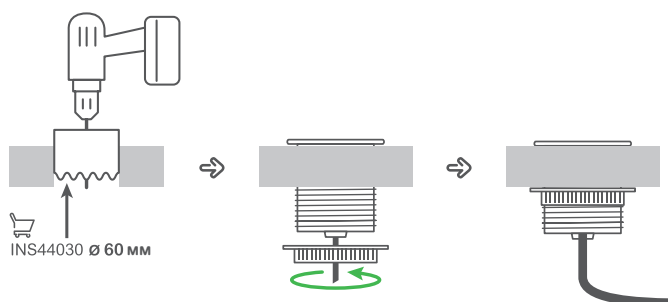

### Розеточные блоки, встраиваемые в мебель

Тип	Цвет	Материал	Размеры, мм	Кол-во в упаковке	№ по каталогу
-----	------	----------	-------------	-------------------	---------------

#### Розеточные блоки

Розеточные блоки устанавливаются в имеющееся или предварительно просверленное отверстие диаметром 60 мм. Имеют встроенный двухметровый кабель с вилкой для подключения. Фиксируются в отверстии при помощи резьбового кольца зеленого цвета. Дополнительно можно заказать прозрачную крышку, препятствующую попаданию внутрь блока жидкости, пыли и грязи. Степень пылевлагозащиты блока с крышкой - IP42. После установки видимая часть блока имеет диаметр 70 мм и выступает над поверхностью стола на 3 мм.

Блок с одной розеткой (2К+3), со шторками, 250 В, 16А	Белый	Поликарбонат	Ø84/63	1	<b>INS44000</b>
	Антрацит	Поликарбонат	Ø84/63	1	<b>INS44001</b>

Блок с одной розеткой (2К+3) и USB зарядкой 3,1А (тип А)	Белый	Поликарбонат	Ø84/63	1	<b>INS44004</b>
	Антрацит	Поликарбонат	Ø84/63	1	<b>INS44005</b>

Блок с двумя USB зарядками, (тип А + тип С) 5 В, 3,1А	Белый	Поликарбонат	Ø84/63	1	<b>INS44008</b>
	Антрацит	Поликарбонат	Ø84/63	1	<b>INS44009</b>

#### Беспроводная зарядка стандарта Qi

Предназначена для зарядки устройств, поддерживающих беспроводную зарядку стандарта Qi. Поставляется с USB кабелем (2 м) для прямого подключения к порту USB 3.0 или телефонной зарядке. Степень пылевлагозащиты IP44.

Беспроводная зарядка стандарта Qi, 5 Вт	Антрацит	Поликарбонат	Ø84/63	1	<b>INS44010</b>
---	----------	--------------	--------	---	-----------------

### Розеточные блоки с зажимом

#### Розеточные блоки с зажимом

Блоки имеют подпружиненный зажим, который позволяет быстро и без ущерба для мебели закрепить их на столе, тумбочке, кресле и т.д. и также быстро снять или переместить его в другое место. Зажим позволяет крепиться к элементам мебели толщиной до 45 мм. Блоки укомплектованы 2х-метровым кабелем с вилкой для подключения к розетке электросети, снизу имеется резинка для удержания кабеля при хранении блока. Сам блок имеет одну силовую розетку 2К+3 на 250В/16А и две USB зарядки (тип А+тип С) на 5В/3.1А. Боковые стороны блоков декорированы приятной на ощупь серой тканью.

Блок 1 розетка (2К+3) + 2хUSB (тип А+тип С)	Белый/Серый	РА6/Ткань	140/60/110	1	<b>INS44050</b>
---	-------------	-----------	------------	---	-----------------

Блок 1 розетка (2К+3) + 2хUSB (тип А+тип С)	Антрацит/Серый	РА6/Ткань	140/60/110	1	<b>INS44051</b>
---	----------------	-----------	------------	---	-----------------

### Аксессуары

#### Защитная крышка

Прозрачная откидная крышка предназначена для защиты розеточных блоков от влаги и пыли, степень защиты IP42.



Крышка защитная	Прозрачная	Поликарбонат	Ø84/7	1	<b>INS44031</b>
-----------------	------------	--------------	-------	---	-----------------



## Аксессуары

Тип	Цвет	Материал	Размеры, мм	Кол-во в упаковке	№ по каталогу
<b>Коронка сверлильная</b>					
Коронка предназначена для высверливания отверстия Ø60 мм в столешнице под установку розеточного блока. Подходит для всех розеточных блоков и громметов Ø60 мм.					
Коронка сверлильная	Черная	Сталь	Ø60/114	1	INS44030
<b>Напольный фидер</b>					
Предназначен для защиты кабелей, прокладываемых по полу. Растягивается до 1 м. При необходимости можно соединить несколько фидеров между собой. Легко добавить и удалить кабель. Для монтажа фидера к столешнице снизу используется специальное крепление INS61202.					
Фидер	Черный	Поликарбонат	24/90/700	1	INS61200
Фидер	Металлик	Поликарбонат	24/90/700	1	INS61201
Крепление фидера	Черный	Поликарбонат	15/55/25	1	INS61202
<b>Кабельные рукава самосворачивающиеся</b>					
Капроновый рукав предназначен для организации нескольких кабелей. Рукав сам сворачивается в трубку, надежно охватывая кабельный пучок. В зависимости от числа кабелей в пучке вы всегда сможете подобрать нужный диаметр рукава. При необходимости можно укоротить. Поставляется кусками по 2 м.					
Рукав Ø15 мм 2м	Черный	Полиамид	Ø15/2000		INS61203
Рукав Ø30 мм 2м	Черный	Полиамид	Ø30/2000		INS61205
Рукав Ø40 мм 2м	Черный	Полиамид	Ø40/2000		INS61207
	Белый	Полиамид	Ø40/2000		INS61208
<b>Фиксатор кабеля самоклеящийся</b>					
Предназначен для крепления кабелей. Комплектуется самоклеящейся лентой. Легко открывается для добавления или удаления кабелей. Имеет 6 отсеков. Поставляется комплектом из 5 штук.					
Фиксатор для кабелей (комплект из 5 шт)	Белый	Поликарбонат	19/85/13	5	INS61209
<b>Кабельные громметы Ø60 мм</b>					
Предназначены для прохода кабелей через столешницу. Устанавливаются в отверстия Ø60 мм. Металлические громметы имеют в зоне прохода кабелей щётку, ограничивающую попадание пыли, пластиковые громметы имеют сдвигаемую шторку в зоне прохода кабелей.					
Громмет со щеткой	Металлик	Металл	Ø69/15	1	INS61213
Громметы со шторкой (комплект из 2-х штук)	Белый	Пластик	Ø71/24	2	INS61214
	Черный	Пластик	Ø71/24	2	INS61215
<b>Кабельные громметы Ø80 мм</b>					
Предназначены для прохода кабелей через столешницу. Устанавливаются в отверстия Ø80 мм. Металлические громметы имеют в зоне прохода кабелей щётку, ограничивающую попадание пыли, пластиковые громметы имеют сдвигаемую шторку в зоне прохода кабелей.					
Громмет со щеткой	Металлик	Металл	Ø89/15	1	INS61210
Громметы со шторкой (комплект из 2-х штук)	Белый	Пластик	Ø94/25	2	INS61211
	Черный	Пластик	Ø94/25	2	INS61212

# Модульные розеточные блоки

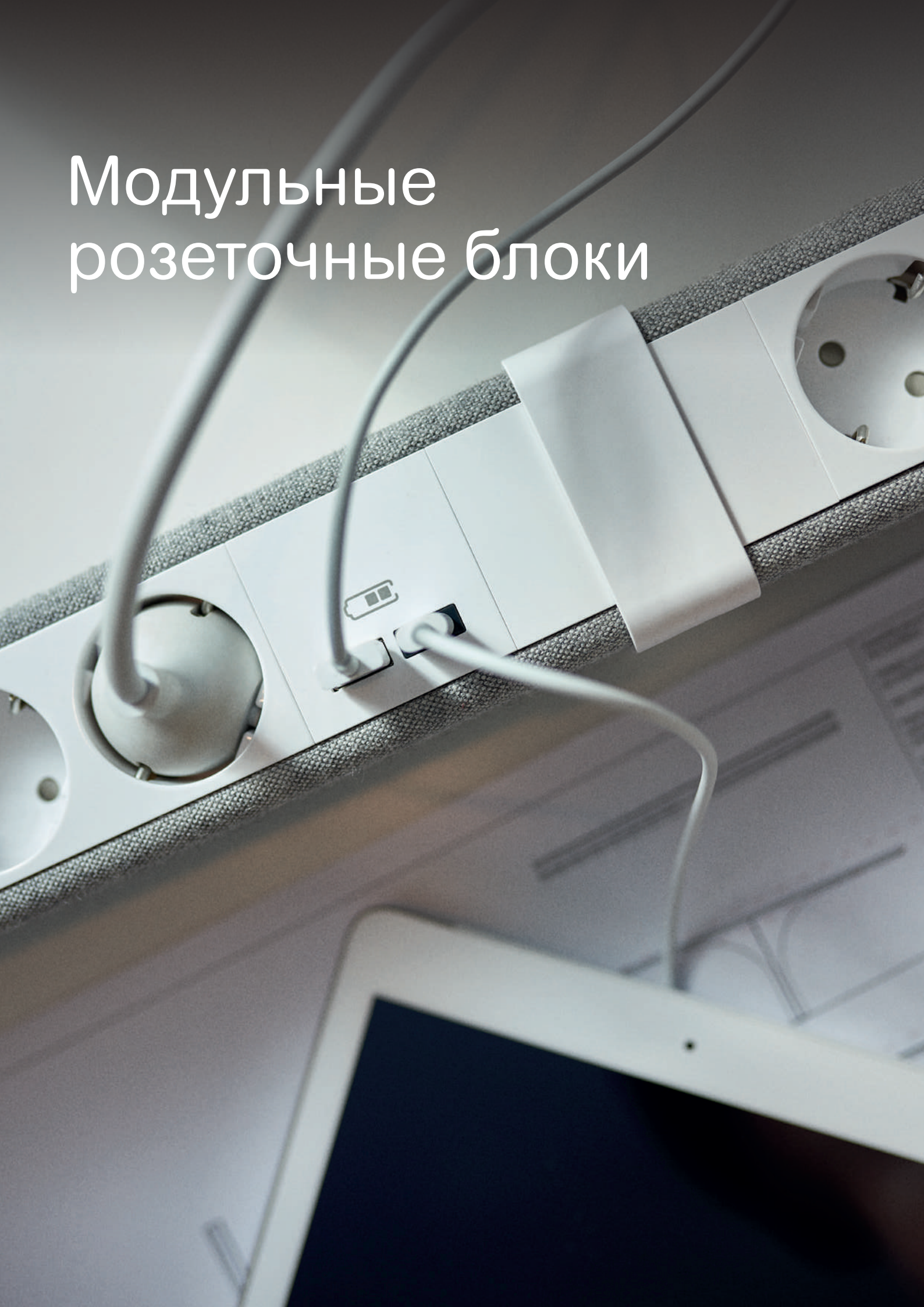

Соединение блоков между собой без использования проводов для получения необходимой конфигурации.



### Установка

- На стол
- На стену
- На мини-колонну
- На колонну

### Крепление

- На винтах/шурупах
- На струбцинах

### Аксессуары

- Подставка под телефон
- Органайзер для мелочи



### 11 стандартных конфигураций

включая беспроводную зарядку и защитный блок

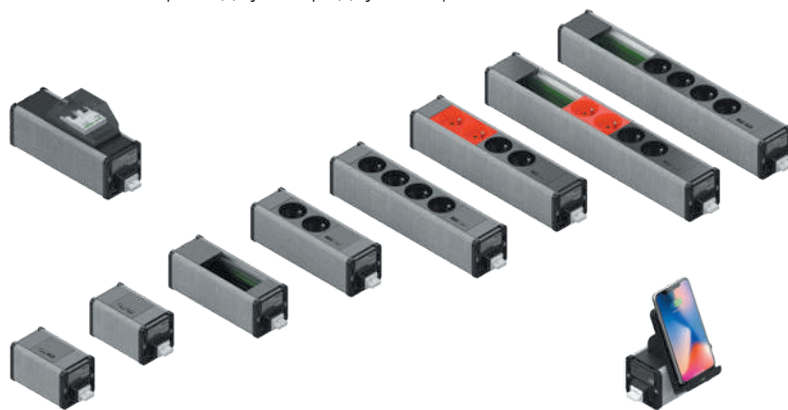

### Варианты дизайна

- Белый
- Белый + Ткань
- Черный
- Черный + Ткань



### Модульные розеточные блоки

Тип	Цвет	Материал	Размеры, мм	Кол-во в упаковке	№ по каталогу
-----	------	----------	-------------	-------------------	---------------

#### Блок с двумя USB зарядками типа А

Блок предназначен для монтажа на колонну, мини-колонну или установки на стол. Блок крепится к колонне/мини-колонне посредством специальных крепежных комплектов. К столу блок крепится либо специальными зажимами типа струбицы, либо шурупами/винтами при помощи соответствующих комплектов. Блок имеет с обеих сторон разъёмы (Mini-Wieland) для подключения к электросети. Также блок может присоединяться к другим блокам Unica System+ с целью получения блока необходимой конфигурации. Блок включает в себя 2 USB зарядки типа А. Выходные характеристики: 5В/2.1А.



Блок с двумя USB зарядками типа А	Белый	Алюминий	64/64/128	1	<b>INS44200</b>
	Антрацит	Алюминий	64/64/128	1	<b>INS44201</b>
	Белый/Серый	Алюминий/Ткань	64/64/128	1	<b>INS44202</b>
	Антрацит/Серый	Алюминий/Ткань	64/64/128	1	<b>INS44203</b>

#### Блок с двумя USB зарядками (тип А+С)

Блок предназначен для монтажа на колонну, мини-колонну или установки на стол. Блок крепится к колонне/мини-колонне посредством специальных крепежных комплектов. К столу блок крепится либо специальными зажимами типа струбицы, либо шурупами/винтами при помощи соответствующих комплектов. Блок имеет с обеих сторон разъёмы (Mini-Wieland) для подключения к электросети. Также блок может присоединяться к другим блокам Unica System+ с целью получения блока необходимой конфигурации. Блок включает в себя 2 USB зарядки (тип А+С). Выходные характеристики: 5В/2.4А.



Блок с двумя USB зарядками (тип А+С)	Белый	Алюминий	64/64/128	1	<b>INS44204</b>
	Антрацит	Алюминий	64/64/128	1	<b>INS44205</b>
	Белый/Серый	Алюминий/Ткань	64/64/128	1	<b>INS44206</b>
	Антрацит/Серый	Алюминий/Ткань	64/64/128	1	<b>INS44207</b>

#### Блок пустой под установку VDI розеток (45x90) на 4 модуля

Блок предназначен для монтажа на колонну, мини-колонну или установки на стол. Блок крепится к колонне/мини-колонне посредством специальных крепежных комплектов. К столу блок крепится либо специальными зажимами типа струбицы, либо шурупами/винтами при помощи соответствующих комплектов. Используется для установки компьютерных, телефонных и других мультимедиа розеток. Блок имеет с обеих сторон разъёмы (Mini-Wieland) для подключения к электросети. Также блок может присоединяться к другим блокам Unica System+ с целью получения блока необходимой конфигурации.



Блок пустой для VDI розеток (45x90) на 4 модуля	Белый	Алюминий	64/64/196	1	<b>INS44208</b>
	Антрацит	Алюминий	64/64/196	1	<b>INS44209</b>
	Белый/Серый	Алюминий/Ткань	64/64/196	1	<b>INS44210</b>
	Антрацит/Серый	Алюминий/Ткань	64/64/196	1	<b>INS44211</b>

#### Блок пустой под установку VDI розеток (45x45) на 2 модуля

Блок предназначен для монтажа на колонну, мини-колонну или установки на стол. Блок крепится к колонне/мини-колонне посредством специальных крепежных комплектов. К столу блок крепится либо специальными зажимами типа струбицы, либо шурупами/винтами при помощи соответствующих комплектов. Используется для установки компьютерных, телефонных и других мультимедиа розеток. Блок имеет с обеих сторон разъёмы (Mini-Wieland) для подключения к электросети. Также блок может присоединяться к другим блокам Unica System+ с целью получения блока необходимой конфигурации.



Блок пустой для VDI розеток (45x45) на 2 модуля	Белый	Алюминий	64/64/151	1	<b>INS44212</b>
	Антрацит	Алюминий	64/64/151	1	<b>INS44213</b>
	Белый/Серый	Алюминий/Ткань	64/64/151	1	<b>INS44214</b>
	Антрацит/Серый	Алюминий/Ткань	64/64/151	1	<b>INS44215</b>

#### Блок с дифференциальным автоматом

Блок предназначен для монтажа на колонну, мини-колонну или установки на стол. Блок крепится к колонне/мини-колонне посредством специальных крепежных комплектов. К столу блок крепится либо специальными зажимами типа струбицы, либо шурупами/винтами при помощи соответствующих комплектов. Оснащён одним двухполюсным дифференциальным автоматом Acti9 (кат. номер A9D17216, 16 А, 30 мА). Блок имеет с обеих сторон разъёмы (Mini-Wieland) для подключения к электросети. Также блок может присоединяться к другим блокам Unica System+ с целью получения блока необходимой конфигурации.



Блок защитный с дифференциальным автоматом Acti9	Белый	Алюминий	97/64/196	1	<b>INS44216</b>
	Антрацит	Алюминий	97/64/196	1	<b>INS44217</b>
	Белый/Серый	Алюминий/Ткань	97/64/196	1	<b>INS44218</b>
	Антрацит/Серый	Алюминий/Ткань	97/64/196	1	<b>INS44219</b>

#### Блок с 2 силовыми розетками (2К+3) и двумя USB зарядками (тип А+С)

Блок предназначен для монтажа на колонну, мини-колонну или установки на стол. Блок крепится к колонне/мини-колонне посредством специальных крепежных комплектов. К столу блок крепится либо специальными зажимами типа струбицы, либо шурупами/винтами при помощи соответствующих комплектов. Блок имеет с обеих сторон разъёмы (Mini-Wieland) для подключения к электросети. Также блок может присоединяться к другим блокам Unica System+ с целью получения блока необходимой конфигурации. Блок включает в себя 2 силовые розетки (2К+3) на 16А/250В и две USB зарядки (тип А+С) на 5В/2.4А.



Блок с 2 силовыми розетками (2К+3) и двумя USB зарядками (тип А+С)	Белый	Алюминий	64/64/218	1	<b>INS44220</b>
	Антрацит	Алюминий	64/64/218	1	<b>INS44221</b>
	Белый/Серый	Алюминий/Ткань	64/64/218	1	<b>INS44222</b>
	Антрацит/Серый	Алюминий/Ткань	64/64/218	1	<b>INS44223</b>

### Модульные розеточные блоки (продолжение)



Тип	Цвет	Материал	Размеры, мм	Кол-во в упаковке	№ по каталогу
<b>Блок с 4 силовыми розетками (2К+3) и двумя USB зарядками (тип A+C)</b>					
Блок предназначен для монтажа на колонну, мини-колонну или установки на стол. Блок крепится к колонне/мини-колонне посредством специальных крепежных комплектов. К столу блок крепится либо специальными зажимами типа струбицы, либо шурупами/винтами при помощи соответствующих комплектов. Блок имеет с обеих сторон разъёмы (Mini-Wieland) для подключения к электросети. Также блок может присоединяться к другим блокам Unica System+ с целью получения блока необходимой конфигурации. Блок включает в себя четыре силовые розетки (2К+3) на 16А/250В и две USB зарядки (тип A+C) на 5В/2.4А.					
Блок с 4 силовыми розетками (2К+3) и двумя USB зарядками (тип A+C)	Белый	Алюминий	64/64/308	1	<b>INS44232</b>
	Антрацит	Алюминий	64/64/308	1	<b>INS44233</b>
	Белый/Серый	Алюминий/Ткань	64/64/308	1	<b>INS44234</b>
	Антрацит/Серый	Алюминий/Ткань	64/64/308	1	<b>INS44235</b>



<b>Блок с 2 силовыми розетками (2К+3), 2 силовыми розетками (2К+3) с блокировкой красного цвета и двумя USB зарядками (тип A+C)</b>					
Блок предназначен для монтажа на колонну, мини-колонну или установки на стол. Блок крепится к колонне/мини-колонне посредством специальных крепежных комплектов. К столу блок крепится либо специальными зажимами типа струбицы, либо шурупами/винтами при помощи соответствующих комплектов. Блок имеет с обеих сторон разъёмы (Mini-Wieland) для подключения к электросети. Также блок может присоединяться к другим блокам Unica System+ с целью получения блока необходимой конфигурации. Блок включает в себя 2 силовые розетки (2К+3) на 16А/250В, 2 силовые розетки (2К+3) красного цвета, плюс две USB зарядки (тип A+C) на 5В/2.4А.					
Блок с 2 силовыми розетками (2К+3), 2 розетками (2К+3) красного цвета и двумя USB зарядками (тип A+C)	Белый	Алюминий	64/64/308	1	<b>INS44244</b>
	Антрацит	Алюминий	64/64/308	1	<b>INS44245</b>
	Белый/Серый	Алюминий/Ткань	64/64/308	1	<b>INS44246</b>
	Антрацит/Серый	Алюминий/Ткань	64/64/308	1	<b>INS44247</b>



<b>Блок с 4 силовыми розетками (2К+3), двумя USB зарядками (тип A+C) и местом для VDI розеток</b>					
Блок предназначен для монтажа на колонну, мини-колонну или установки на стол. Блок крепится к колонне/мини-колонне посредством специальных крепежных комплектов. К столу блок крепится либо специальными зажимами типа струбицы, либо шурупами/винтами при помощи соответствующих комплектов. Блок имеет с обеих сторон разъёмы (Mini-Wieland) для подключения к электросети. Также блок может присоединяться к другим блокам Unica System+ с целью получения блока необходимой конфигурации. Блок включает в себя четыре силовые розетки (2К+3) на 16А/250В, две USB зарядки (тип A+C) на 5В/2.4А и пустое место (45x90) под установку VDI розеток.					
Блок с 4 силовыми розетками (2К+3), двумя USB зарядками (тип A+C) и местом для VDI розеток	Белый	Алюминий	64/64/421	1	<b>INS44256</b>
	Антрацит	Алюминий	64/64/421	1	<b>INS44257</b>
	Белый/Серый	Алюминий/Ткань	64/64/421	1	<b>INS44258</b>
	Антрацит/Серый	Алюминий/Ткань	64/64/421	1	<b>INS44259</b>



<b>Блок с 2 силовыми розетками (2К+3), 2 силовыми розетками (2К+3) с блокировкой красного цвета, двумя USB зарядками (тип A+C) и местом под VDI розетки</b>					
Блок предназначен для монтажа на колонну, мини-колонну или установки на стол. Блок крепится к колонне/мини-колонне посредством специальных крепежных комплектов. К столу блок крепится либо специальными зажимами типа струбицы, либо шурупами/винтами при помощи соответствующих комплектов. Блок имеет с обеих сторон разъёмы (Mini-Wieland) для подключения к электросети. Также блок может присоединяться к другим блокам Unica System+ с целью получения блока необходимой конфигурации. Блок включает в себя 2 силовые розетки (2К+3) на 16А/250В, 2 силовые розетки (2К+3) красного цвета, плюс две USB зарядки (тип A+C) на 5В/2.4А и пустое место (45x90) под установку VDI розеток.					
Блок с 2 силовыми розетками (2К+3), 2 силовыми розетками (2К+3) красного цвета, двумя USB зарядками (тип A+C) и местом под VDI розетки	Белый	Алюминий	64/64/421	1	<b>INS44268</b>
	Антрацит	Алюминий	64/64/421	1	<b>INS44269</b>
	Белый/Серый	Алюминий/Ткань	64/64/421	1	<b>INS44270</b>
	Антрацит/Серый	Алюминий/Ткань	64/64/421	1	<b>INS44271</b>



<b>Блок беспроводной зарядки стандарта Qi</b>					
Блок предназначен для установки на стол. Блок крепится посредством специальных крепежных комплектов. К столу блок крепится либо специальными зажимами типа струбицы, либо шурупами/винтами при помощи соответствующих комплектов. Блок имеет с обеих сторон разъёмы (Mini-Wieland) для подключения к электросети. Также блок может присоединяться к другим блокам Unica System+ с целью получения блока необходимой конфигурации. Блок включает в себя беспроводную зарядку стандарта Qi мощностью 10Вт с LED индикатором.					
Блок беспроводной зарядки	Антрацит/Серый	Алюминий/Ткань	149/99/128	1	<b>INS44324</b>

### Кабели безгалогеновые для подключения блоков



INS44288.eps

Тип	Цвет	Материал	Размеры, мм	Кол-во в упаковке	№ по каталогу
-----	------	----------	-------------	-------------------	---------------

#### Кабели с прямым коннектором (выход кабеля сбоку розеточного блока)

Кабели предназначены для подключения модульных розеточных блоков Unica System+ к электросети. Кабели имеют на одном конце вилку с заземлением для подключения к розетке 250 В переменного тока. На другом конце кабелей установлен коннектор Mini-Wieland для быстрого присоединения кабеля к розеточному блоку. Кабели отличаются сечением жил и длиной.

#### Кабели 3x1.5 мм<sup>2</sup>, Ø8.3 мм, 250В, 16А

Кабель 3x1.5 мм <sup>2</sup> , 3 м	Белый	HF	55/38/3000	1	INS44288
Кабель 3x1.5 мм <sup>2</sup> , 6 м	Белый	HF	55/38/6000	1	INS44289
Кабель 3x1.5 мм <sup>2</sup> , 10 м	Белый	HF	55/38/10000	1	INS44290



INS44292.eps

Кабели предназначены для подключения модульных розеточных блоков Unica System+ к электросети. Кабели имеют на одном конце вилку с заземлением для подключения к розетке 250 В переменного тока. На другом конце кабелей установлен коннектор Mini-Wieland для быстрого присоединения кабеля к розеточному блоку. Кабели отличаются сечением жил и длиной.

#### Кабели 3x2.5 мм<sup>2</sup>, Ø10.3 мм, 250В, 16А

Кабель 3x2.5 мм <sup>2</sup> , 3 м	Белый	HF	55/38/3000	1	INS44291
Кабель 3x2.5 мм <sup>2</sup> , 6 м	Белый	HF	55/38/6000	1	INS44292
Кабель 3x2.5 мм <sup>2</sup> , 10 м	Белый	HF	55/38/10000	1	INS44293

#### Кабели с угловым коннектором (выход кабеля вниз розеточного блока)

Кабели предназначены для подключения модульных розеточных блоков Unica System+ к электросети. Кабели имеют на одном конце вилку с заземлением для подключения к розетке 250 В переменного тока. На другом конце кабелей установлен коннектор Mini-Wieland для быстрого присоединения кабеля к розеточному блоку. Кабели отличаются сечением жил и длиной.

#### Кабели 3x1.5 мм<sup>2</sup>, Ø8.3 мм, 250В, 16А

Кабель 3x1.5 мм <sup>2</sup> , 3 м	Белый	HF	55/38/3000	1	INS44294
Кабель 3x1.5 мм <sup>2</sup> , 6 м	Белый	HF	55/38/6000	1	INS44295
Кабель 3x1.5 мм <sup>2</sup> , 10 м	Белый	HF	55/38/10000	1	INS44296



INS44295.eps

Кабели предназначены для подключения модульных розеточных блоков Unica System+ к электросети. Кабели имеют на одном конце вилку с заземлением для подключения к розетке 250 В переменного тока. На другом конце кабелей установлен коннектор Mini-Wieland для быстрого присоединения кабеля к розеточному блоку. Кабели отличаются сечением жил и длиной.

далее сделать подзаголовок

#### Кабели 3x2.5 мм<sup>2</sup>, Ø10.3 мм, 250В, 16А

Кабель 3x2.5 мм <sup>2</sup> , 3 м	Белый	HF	55/38/3000	1	INS44297
Кабель 3x2.5 мм <sup>2</sup> , 6 м	Белый	HF	55/38/6000	1	INS44298
Кабель 3x2.5 мм <sup>2</sup> , 10 м	Белый	HF	55/38/10000	1	INS44299



INS44298.eps

### Коннекторы Mini-Wieland

#### Коннекторы трёхполюсные

Коннекторы предназначены для сборки кабелей, длина которых отличается от стандартной. Контактная группа имеет винтовые зажимы. Используются с кабелями сечением 1.5 - 2.5 мм<sup>2</sup> диаметром 9 мм максимум, 250 В, 16А.



INS44303.eps

Коннектор «папа» прямой (комплект из 5 шт.)	Белый	Полиамид	15/24/54	5	INS44303
---	-------	----------	----------	---	----------



INS44304.eps

Коннектор «папа» угловой (комплект из 5 шт.)	Белый	Полиамид/ Поликарбонат	32/24/35	5	INS44304
--	-------	---------------------------	----------	---	----------



INS44305.eps

Коннектор «мама» прямой (комплект из 5 шт.)	Белый	Полиамид	15/24/54	5	INS44305
---	-------	----------	----------	---	----------



INS44306.eps

Коннектор «мама» угловой (комплект из 5 шт.)	Белый	Полиамид/ Поликарбонат	32/24/35	5	INS44306
--	-------	---------------------------	----------	---	----------

\* HF = безгалогеновый

### Аксессуары для крепления розеточных блоков к столу



Тип	Цвет	Материал	Размеры, мм	Кол-во в упаковке	№ по каталогу
-----	------	----------	-------------	-------------------	---------------

#### Заглушка для крепления блока шурупами/винтами

Заглушка состоит из двух частей и имеет 2 намеченных отверстия для ввода кабелей с прямым коннектором. Нижняя часть заглушки крепится шурупами/винтами к столу, верхняя часть фиксируется на нижней простым защелкиванием. Для монтажа одного розеточного блока требуется заказать две таких заглушки.

Заглушка	Белый	АБС	65/55/66	1	<b>INS44282</b>
	Антрацит	АБС	65/55/66	1	<b>INS44283</b>

#### Соединитель блоков на шурупах/винтах

Соединитель состоит из двух частей. Нижняя часть соединителя крепится шурупами/винтами к столу, верхняя часть фиксируется на нижней простым защелкиванием. Устанавливается на место соединения двух розеточных блоков, заказываемое количество зависит от количества модульных розеточных блоков, участвующих в сборке.

Соединитель	Белый	АБС	67/27/67	1	<b>INS44280</b>
	Антрацит	АБС	67/27/67	1	<b>INS44281</b>

#### Заглушка с зажимом (для «бережного крепления»)

Заглушка состоит из двух частей и имеет 2 намеченных отверстия для ввода кабелей с прямым коннектором. Нижняя часть заглушки крепится встроенным зажимом типа струбины к столу, не повреждая его, верхняя часть фиксируется на нижней простым защелкиванием. Для монтажа одного розеточного блока требуется заказать две таких заглушки.

Заглушка с зажимом	Белый	Металл/АБС	196/55/81	1	<b>INS44284</b>
	Антрацит	Металл/АБС	196/55/81	1	<b>INS44285</b>

#### Соединитель с зажимом (для «бережного крепления»)

Соединитель состоит из двух частей. Нижняя часть соединителя крепится встроенным зажимом типа струбины к столу, не повреждая его, верхняя часть фиксируется на нижней простым защелкиванием. Устанавливается на место соединения двух розеточных блоков, заказываемое количество зависит от количества модульных розеточных блоков, участвующих в сборке.

Соединитель с зажимом	Белый	Металл/АБС	196/27/81	1	<b>INS44286</b>
	Антрацит	Металл/АБС	196/27/81	1	<b>INS44287</b>

#### Подставка под телефон

Подставка крепится к заглушке простым защелкиванием. Позволяет телефону находиться в зоне доступа и хорошей видимости.

Подставка под телефон	Прозрачный	Поликарбонат	113/75/81	1	<b>INS44077</b>
-----------------------	------------	--------------	-----------	---	-----------------

#### Органайзер для мелочей

Органайзер крепится к заглушке простым защелкиванием. Служит для хранения офисной «мелочи», например, скрепок, кнопок и т.д.

Органайзер для мелочей	Прозрачный	Поликарбонат	24/120/120	1	<b>INS44078</b>
------------------------	------------	--------------	------------	---	-----------------

### Двухмодульные блоки (L)

Тип	Цвет	Материал	Размеры, мм	Кол-во в упаковке	№ по каталогу
-----	------	----------	-------------	-------------------	---------------

#### Двухмодульные блоки (L)

Блоки состоят из двух собранных модульных блоков, соединенных механически друг с другом. Между блоками располагается зажим для крепления к столу. После крепления к столу один блок располагается над столом, в удобном доступе для частых подключений, второй блок, под столом, используется для постоянно включенных в сеть устройств. Комплектация верхнего и нижнего блока одинаковая - 2 x силовая розетка (2К+3) 250В/16А + 2 x USB зарядка (тип А+ тип С). Макс. толщина столешницы - 40 мм. Для подключения блоков необходимо дополнительно заказать кабель (см. стр. 44)

Верхний/нижний блок 2x(2К+3) + 2xUSB (тип А+ тип С)	Белый/Серый	Алюминий/Ткань	196/81/312	1	<b>INS44400</b>
	Антрацит/Серый	Алюминий/Ткань	196/81/312	1	<b>INS44401</b>

Блоки состоят из двух собранных модульных блоков, соединенных механически друг с другом. Между блоками располагается зажим для крепления к столу. После крепления к столу один блок располагается над столом, в удобном доступе для частых подключений, второй блок, под столом, используется для постоянно включенных в сеть устройств. Комплектация верхнего блока - двойная силовая розетка (2К+3) 250В/16А + 2 x USB зарядка (тип А+ тип С), нижнего - двойная силовая розетка (2К+3) 250В/16А + пустое место (45x45) под установку компьютерной розетки. Максимальная толщина столешницы - 40 мм. Для подключения блоков необходимо дополнительно заказать кабель (см. стр. 44)

Верхний блок 2x(2К+3) + 2xUSB (тип А+ тип С)	Белый/Серый	Алюминий/Ткань	196/81/312	1	<b>INS44404</b>
	Антрацит/Серый	Алюминий/Ткань	196/81/312	1	<b>INS44405</b>
Нижний блок 2x(2К+3) + место (45x45) для RJ					

### Декоративная панель для двухмодульных блоков (L)

#### Декоративная панель

Панель крепится к розеточному блоку и придает инсталляции законченный вид.

Декоративная панель	Серый	Прессованный текстиль	10/275/365	1	<b>INS44408</b>
---------------------	-------	-----------------------	------------	---	-----------------



# Колонны





# Unica System+

## Колонны



### Идеальное решение при подключении сверху

Мобильные, адаптируемые под нужды заказчика, с оригинальным дизайном и множеством функций и аксессуаров, **колонны Unica System+** добавляют любому офису индивидуальности. Отныне это не устройства, которые хочется спрятать от глаз, а «шедевры», украшающие интерьер.

Инновационная конструкция на основе алюминиевого круглого профиля с двумя секциями для кабеля делает сами кабели невидимыми для глаз. Колонны могут быть оборудованы дополнительными аксессуарами, например, столешницей из натурального дуба.

### Преимущества

- Мобильная конструкция
- Возможность монтажа столешницы
- Монтаж розеточных блоков на профиль колонны
- Система скрытой прокладки кабелей внутри профиля без разборки мини-колонны

### Широкий выбор

- Два цвета: белый и антрацит
- Два варианта по высоте: 2,15 и 2,45 м
- Четыре варианта колонн в сборе
- Любой блок Unica System+ на выбор



## Профили колонны

INS45001.eps



Тип	Цвет	Материал	Размеры, мм	Кол-во в упаковке	№ по каталогу
<b>Профиль колонны</b>					
Профиль колонны предназначен для размещения модульных розеточных блоков с одной или с двух сторон. Профиль имеет два отсека для размещения кабелей. Кабельная ёмкость каждого отсека - 670 мм <sup>2</sup> . Резиновые створки отсеков позволяют быстро, без использования инструмента, спрятать кабели внутри профиля. Профиль используется совместно с другими аксессуарами колонны: основание, крепежные комплекты для модульных блоков и т.д.					
Профиль 1.9 м	Белый	Алюминий	1900/60/60	1	INS45000
Профиль 2.2 м	Белый	Алюминий	2200/60/60	1	INS45001
Профиль 1.9 м	Антрацит	Алюминий	1900/60/60	1	INS45005
Профиль 2.2 м	Антрацит	Алюминий	2200/60/60	1	INS45006

## Аксессуары для колонн

INS44307.eps



Тип	Цвет	Материал	Размеры, мм	Кол-во в упаковке	№ по каталогу
<b>Одинарная заглушка для крепления модульных блоков</b>					
Заглушка предназначена для крепления модульных блоков Unica System+ к профилю колонны. Состоит из двух частей (крепежной и декоративной) и комплектуется крепежным винтом и гайкой. Для крепления одного модульного блока требуются две такие заглушки.					
Одинарная заглушка	Белый	Поликарбонат/ АБС	58/67/112	1	INS44307
	Антрацит	Поликарбонат/ АБС	58/67/112	1	INS44308

INS44309.eps



<b>Двойная заглушка для крепления модульных блоков</b>					
Заглушка предназначена для крепления модульных блоков Unica System+ к профилю колонны. Состоит из трёх частей (крепежной и двух декоративных) и комплектуется крепежными винтами и гайками. Позволяет одновременно с двух сторон профиля закрепить два модульных блока. Для крепления требуются две такие заглушки.					
Двойная заглушка	Белый	Поликарбонат/ АБС	58/67/207	1	INS44309
	Антрацит	Поликарбонат/ АБС	58/67/207	1	INS44310

INS44311.eps



<b>Соединитель модульных блоков</b>					
Соединитель предназначен для крепления розеточного блока к профилю колонны. Устанавливается в месте соединения двух розеточных блоков. Состоит из двух частей (крепежной и декоративной) и комплектуется крепежным винтом и гайкой. Количество необходимых заглушек зависит от количества мест соединения розеточных блоков между собой.					
Соединитель модульных блоков	Белый	Поликарбонат/ АБС	28/67/112	1	INS44311
	Антрацит	Поликарбонат/ АБС	28/67/112	1	INS44312

INS45010.eps



<b>Крепление гибкого рукава к фальшпотолку</b>					
Крепление служит для прохода и крепления самосворачивающегося рукава Ø 40 мм к фальшпотолку. Устанавливается в отверстие Ø 80 мм и фиксируется встроенными тремя клипсами. Комплектуется кабельной стяжкой для привязки рукава.					
Крепление рукава	Белый	АБС	75/125/125	1	INS45010

INS45011.eps



<b>Заглушка профиля колонны</b>					
Заглушка колонны имеет направляющий лоток для поддержки самосворачивающегося рукава с уложенными в него кабелями. В комплект поставки входят шурупы для крепления заглушки к профилю колонны.					
Заглушка профиля колонны	Белый	Поликарбонат	273/66/204	1	INS45011
	Антрацит	Поликарбонат	273/66/204	1	INS45022

INS61207.eps



<b>Самосворачивающийся рукав</b>					
Рукав служит для организации кабелей, выходящих из колонны. Используется совместно с заглушкой колонны. Кабели легко укладываются внутрь рукава без дополнительного инструмента. Поставляется отрезками по 2 м.					
Самосворачивающийся рукав Ø 40 мм	Черный	Полиамид	Ø 40/2000	1	INS61207
	Белый	Полиамид	Ø 40/2000	1	INS61208

### Аксессуары для колонн (продолжение)

INS45017.eps



Тип	Цвет	Материал	Размеры, мм	Кол-во в упаковке	№ по каталогу
<b>Столешница для колонны</b>					
Столешница предназначена для установки на колонну и временного размещения на ней телефона, планшета, ноутбука и т.д. Для монтажа на колонну требуется заказать специальное металлическое крепление. Диаметр столешницы - 600 мм. Материал: натуральный дуб.					
Столешница для колонны	Коричневый	Дуб	18/600/600	1	INS45017

INS45026.eps



<b>Крепление столешницы к колонне</b>					
Крепление служит для установки столешницы на колонну. Столешница накладывается на крепление сверху и крепится снизу винтами, которые входят в комплект поставки. В крепление интегрирован крючок для верхней одежды/сумки.					
Крепление столешницы	Серый	Металл	125/270/270	1	INS45026

INS45019.eps



<b>Основание колонны</b>					
Основание имеет круглую форму и крепится четырьмя шурупами к нижней части профиля колонны. Шурупы входят в комплект поставки основания.					
Основание колонны	Белый	Чугун	50/400/420	1	INS45018
	Антрацит	Чугун	50/400/420	1	INS45019

### Колонны в сборе

INS45100.eps

INS45104.eps



Односторонняя

Двусторонняя

Тип	Цвет	Материал	Размеры, мм	Кол-во в упаковке	№ по каталогу
<b>Односторонние колонны</b>					
Свободстоящая мобильная колонна в сборе с модульным блоком Unica System+. Блок содержит 4 силовые розетки (2К+3) 16А/250В, двойную USB зарядку (тип А+С) 5В/2.4А и две компьютерные розетки RJ45 Cat 6 UTP (Actassi S-one). Колонна укомплектована двухметровым самосворачивающимся рукавом и кабелями с вилками для подключения: один силовой кабель 6м и сечением 3х1.5 мм <sup>2</sup> и два дата-кабеля длиной по 10 м. ОСНОВАНИЕ для колонны ЗАКАЗЫВАЕТСЯ ОТДЕЛЬНО.					
Колонна 3S - 2.15м - 4х роз. (2К+3) + USB А/С + 2х RJ45 С6 UTP	Белый	Алюминий	2150+2000/210/70	1	INS45100*
	Антрацит/Серый	Алюминий	2150+2000/210/70	1	INS45101*
Свободстоящая мобильная колонна в сборе с модульным блоком Unica System+. Блок содержит 4 силовые розетки (2К+3) 16А/250В, двойную USB зарядку (тип А+С) 5В/2.4А и две компьютерные розетки RJ45 Cat 6А S/FTP (Actassi S-one). Колонна укомплектована двухметровым самосворачивающимся рукавом и кабелями с вилками для подключения: один силовой кабель 6м и сечением 3х1.5 мм <sup>2</sup> и два дата-кабеля длиной по 10 м. ОСНОВАНИЕ для колонны ЗАКАЗЫВАЕТСЯ ОТДЕЛЬНО.					
Колонна 3S - 2.15м - 4х роз. (2К+3) + USB А/С + 2х RJ45 С6А STP	Белый	Алюминий	2150+2000/210/70	1	INS45102*
	Антрацит/Серый	Алюминий	2150+2000/210/70	1	INS45103*
<b>Двусторонние колонны</b>					
Свободстоящая мобильная колонна в сборе с 2 модульными блоками Unica System+. Каждый блок содержит 4 силовые розетки (2К+3) 16А/250В, двойную USB зарядку (тип А+С) 5В/2.4А и две компьютерные розетки RJ45 Cat 6 UTP (Actassi S-one). Колонна укомплектована двухметровым самосворачивающимся рукавом и кабелями с вилками для подключения: 2 силовых кабеля длиной 6м и сечением 3х1.5 мм <sup>2</sup> и 4 дата-кабеля длиной по 10 м. ОСНОВАНИЕ для колонны ЗАКАЗЫВАЕТСЯ ОТДЕЛЬНО.					
Колонна 3S - 2.15м - 4х роз. (2К+3) + USB А/С + 2х RJ45 С6 UTP	Белый	Алюминий	2150+2000/280/70	1	INS45104*
	Антрацит/Серый	Алюминий	2150+2000/280/70	1	INS45105*
Свободстоящая мобильная колонна в сборе с 2 модульными блоками Unica System+. Каждый блок содержит 4 силовые розетки (2К+3) 16А/250В, двойную USB зарядку (тип А+С) 5В/2.4А и две компьютерные розетки RJ45 Cat 6А S/FTP (Actassi S-one). Колонна укомплектована двухметровым самосворачивающимся рукавом и кабелями с вилками для подключения: 2 силовых кабеля длиной 6м и сечением 3х1.5 мм <sup>2</sup> и 4 дата-кабеля длиной по 10 м. ОСНОВАНИЕ для колонны ЗАКАЗЫВАЕТСЯ ОТДЕЛЬНО.					
Колонна 3D - 2.15м - 4х роз. (2К+3) + USB А/С + 2х RJ45 С6А STP	Белый	Алюминий	2150+2000/280/70	1	INS45106*
	Антрацит/Серый	Алюминий	2150+2000/280/70	1	INS45107*

(\* Основание для колонны заказывается отдельно.

# Мини-колонны



# Unica System+

## Мини-колонны



### Идеальное решение при подключении снизу

Мобильные, адаптируемые под нужды заказчика, с оригинальным дизайном и множеством функций и аксессуаров, мини-колонны Unica System+ добавляют любому офису индивидуальности. Отныне это не устройства, которые хочется спрятать от глаз, а “шедевры”, украшающие интерьер.

Инновационная конструкция на основе алюминиевого круглого профиля с двумя секциями для кабеля делает сами кабели невидимыми для глаз.

Мини-колонны быть оборудованы дополнительными аксессуарами, например, столешницей с беспроводной зарядкой.

### Преимущества

- Мобильная конструкция
- Возможность монтажа столешницы
- Монтаж розеточных блоков на профиль мини-колонны и в столешницу
- Система скрытой прокладки кабелей внутри профиля без разборки мини-колонны

### Широкий выбор

- Два цвета: белый и антрацит
- Два варианта по высоте: 650 и 1000 мм (750 и 1100 мм со столешницей)
- Четыре варианта мини-колонн в сборе
- Любой блок Unica System+ на выбор



### Профили мини-колонн

INS4500Z.eps



Тип	Цвет	Материал	Размеры, мм	Кол-во в упаковке	№ по каталогу
<b>Профиль мини-колонны</b>					
Профиль мини-колонны предназначен для размещения модульных розеточных блоков с одной или с двух сторон. Профиль имеет два отсека для размещения кабелей. Кабельная ёмкость каждого отсека - 670 мм <sup>2</sup> . Резиновые створки отсеков позволяют быстро, без использования инструмента, спрятать кабели внутри профиля. Профиль используется совместно с другими аксессуарами колонны: основание, столешница, крепежные комплекты для модульных блоков и т.д.					
Профиль 0.65 м	Белый	Алюминий	650/60/60	1	<b>INS45002</b>
Профиль 1.00 м	Белый	Алюминий	1000/60/60	1	<b>INS45003</b>
Профиль 0.65 м	Антрацит	Алюминий	650/60/60	1	<b>INS45007</b>
Профиль 1.00 м	Антрацит	Алюминий	1000/60/60	1	<b>INS45008</b>

### Аксессуары для мини-колонн

INS44307.eps



Тип	Цвет	Материал	Размеры, мм	Кол-во в упаковке	№ по каталогу
<b>Одинарная заглушка для крепления модульных блоков</b>					
Заглушка предназначена для крепления модульных блоков Unica System+ к профилю мини-колонны. Состоит из двух частей (крепежной и декоративной) и комплектуется крепежным винтом и гайкой. Для крепления одного модульного блока требуются две такие заглушки.					
Одинарная заглушка	Белый	Поликарбонат/ АБС	58/67/112	1	<b>INS44307</b>
	Антрацит	Поликарбонат/ АБС	58/67/112	1	<b>INS44308</b>

INS44309.eps



<b>Двойная заглушка для крепления модульных блоков</b>					
Заглушка предназначена для крепления модульных блоков Unica System+ к профилю мини-колонны. Состоит из трёх частей (крепежной и двух декоративных) и комплектуется крепежными винтами и гайками. Позволяет одновременно с двух сторон профиля закрепить два модульных блока. Для крепления требуются две такие заглушки.					
Двойная заглушка	Белый	Поликарбонат/ АБС	58/67/207	1	<b>INS44309</b>
	Антрацит	Поликарбонат/ АБС	58/67/207	1	<b>INS44310</b>

INS44311.eps



<b>Соединитель модульных блоков</b>					
Соединитель предназначен для крепления розеточного блока к профилю мини-колонны. Устанавливается в месте соединения двух розеточных блоков. Состоит из двух частей (крепежной и декоративной) и комплектуется крепежным винтом и гайкой. Количество необходимых заглушек зависит от количества мест соединения розеточных блоков между собой.					
Соединитель модульных блоков	Белый	Поликарбонат/ АБС	28/67/112	1	<b>INS44311</b>
	Антрацит	Поликарбонат/ АБС	28/67/112	1	<b>INS44312</b>

INS45012.eps



<b>Заглушка с ручкой для переноски</b>					
Заглушка устанавливается на верхний конец профиля мини-колонны. Крепится к мини-колонне шурупами, входящими в комплект поставки. Имеет кожаную ручку, предназначенную для переноски мини-колонны.					
Заглушка с ручкой	Белый	Поликарбонат/ Кожа	130/65/65	1	<b>INS45012</b>
	Антрацит	Поликарбонат/ Кожа	130/65/65	1	<b>INS45023</b>

INS45024.eps



<b>Заглушка мини-колонны</b>					
Заглушка устанавливается на верхний конец профиля мини-колонны. Крепится к мини-колонне шурупами, входящими в комплект поставки.					
Заглушка мини-колонны	Белый	Поликарбонат	24/65/65	1	<b>INS45024</b>
	Антрацит	Поликарбонат	24/65/65	1	<b>INS45025</b>

INS45025.eps



<b>Столешница для мини-колонны</b>					
Столешница предназначена для установки на мини-колонну и временного размещения на ней телефона, планшета, ноутбука и т.д. Для монтажа на мини-колонну требуется заказать специальное металлическое крепление. Диаметр столешницы - 600 мм. Материал: натуральный дуб.					
Столешница	Коричневый	Дуб	18/600/600	1	<b>INS45015</b>

INS45015.eps



<b>Столешница для мини-колонны</b>					
Столешница предназначена для установки на мини-колонну и временного размещения на ней телефона, планшета, ноутбука и т.д. В центре столешницы имеется отверстие диаметром 60 мм под установку розеточного блока или громмета (см. стр. 38). Для монтажа на мини-колонну требуется заказать специальное металлическое крепление. Диаметр столешницы - 600 мм. Материал: натуральный дуб.					
Столешница с отверстием 60 мм	Коричневый	Дуб	18/600/600	1	<b>INS45016</b>

INS45015.eps



### Аксессуары к мини-колоннам (продолжение)

INS45026.eps



INS45019.eps



Тип	Цвет	Материал	Размеры, мм	Кол-во в упаковке	№ по каталогу
<b>Крепление столешницы к мини-колонне</b>					
Крепление служит для установки столешницы на мини-колонну. Столешница накладывается на крепление сверху и крепится снизу винтами, которые входят в комплект поставки. В крепление интегрирован крючок для верхней одежды/ сумки.					
Крепление столешницы	Серый	Металл	125/270/270	1	<b>INS45026</b>
<b>Основание мини-колонны</b>					
Основание имеет круглую форму и крепится четырьмя шурупами к нижней части профиля мини-колонны. Шурупы входят в комплект поставки основания.					
Основание мини-колонны	Белый	Чугун	50/400/420	1	<b>INS45018</b>
	Антрацит	Чугун	50/400/420	1	<b>INS45019</b>

### Мини-колонны в сборе

INS45108.eps



INS45109.eps



INS45110.eps



INS45111.eps



#### Односторонние мини-колонны

Свободностоящая мобильная мини-колонна в сборе с модульным блоком Unica System+. Блок содержит 4 силовые розетки (2K+3) 16A/250В, двойную USB зарядку (тип А+С) 5В/2.4А и две компьютерные розетки RJ45 Cat 6 UTP (Actassi S-one). Мини-колонна укомплектована кабелями с вилками для подключения: один силовой кабель длиной 6м и сечением 3х1.5 мм<sup>2</sup> и два дата-кабеля длиной по 10 м. ОСНОВАНИЕ для мини-колонны ВХОДИТ В КОМПЛЕКТ ПОСТАВКИ.

Мини-колонна 3S-0.68 м - 4х роз. Белый Алюминий 680/135/70 1 **INS45108**  
(2K+3) + USB A/C + 2x RJ45 C6UTP

Свободностоящая мобильная мини-колонна в сборе с модульным блоком Unica System+. Блок содержит 4 силовые розетки (2K+3) 16A/250В, двойную USB зарядку (тип А+С) 5В/2.4А и две компьютерные розетки RJ45 Cat 6A S/FTP (Actassi S-one). Мини-колонна укомплектована кабелями с вилками для подключения: один силовой кабель длиной 6м и сечением 3х1.5 мм<sup>2</sup> и два дата-кабеля длиной по 10 м. ОСНОВАНИЕ для мини-колонны ВХОДИТ В КОМПЛЕКТ ПОСТАВКИ.

Мини-колонна 3S-0.68 м - 4х роз. Белый Алюминий 680/135/70 1 **INS45109**  
(2K+3) + USB A/C + 2x RJ45 C6ASTP

#### Односторонние мини-колонны со столешницей

Свободностоящая мобильная мини-колонна в сборе с модульным блоком Unica System+ и столешницей, установленной на высоте 0.75 м от пола. Блок содержит 2 силовые розетки (2K+3) 16A/250В, двойную USB зарядку (тип А+С) 5В/2.4А. В центре столешницы располагается круглый розеточный блок с 1 силовой розеткой и одной USB зарядкой типа А. Мини-колонна укомплектована силовым кабелем длиной 6 м и сечением 3х1.5 мм<sup>2</sup> с вилкой для подключения к электросети. ОСНОВАНИЕ для мини-колонны ВХОДИТ В КОМПЛЕКТ ПОСТАВКИ. Данная мини-колонна подходит для работы сидя за ней.

Мини-колонна 3S-0.75 м - 2х роз. Белый Алюминий 750/600/70 1 **INS45110**  
(2K+3) + USB A/C + 2x RJ45 C6UTP + стол

Свободностоящая мобильная мини-колонна в сборе с модульным блоком Unica System+ и столешницей, установленной на высоте 1.1 м от пола. Блок содержит 2 силовые розетки (2K+3) 16A/250В, двойную USB зарядку (тип А+С) 5В/2.4А. В центре столешницы располагается круглый розеточный блок с 1 силовой розеткой и одной USB зарядкой типа А. Мини-колонна укомплектована силовым кабелем длиной 6 м и сечением 3х1.5 мм<sup>2</sup> с вилкой для подключения к электросети. ОСНОВАНИЕ для мини-колонны ВХОДИТ В КОМПЛЕКТ ПОСТАВКИ. Данная мини-колонна подходит для работы стоя.

Мини-колонна 3S-1.1 м - 2х роз. Белый Алюминий 750/600/70 1 **INS45111**  
(2K+3) + USB A/C + 2x RJ45 C6UTP + стол.

# Unica New





# Unica New

## Модульные электроустановочные изделия

### На стене



### Широкий набор функций

Наполнением элементов Unica System+ является Unica New в модульном исполнении.

Unica New содержит весь спектр механизмов, необходимых для управления современным зданием, а также для его автоматизации.

### Универсальная серия

Unica New в модульном исполнении является универсальной серией электроустановочных изделий.

Её можно использовать как обычную серию электроустановочных изделий для монтажа в стену и на стену. Также модульная Unica New предназначена для монтажа в кабель-каналы, лючки, колонны, мини-колонны и розеточные блоки электроустановочных систем Unica System+ и OptiLine 45.

### На столе



### Широкий выбор

Механизмы Unica New доступны в нескольких цветах:

- белый;
- алюминий;
- антрацит.

Также имеются силовые розетки в красном цвете.



Белый



Красный

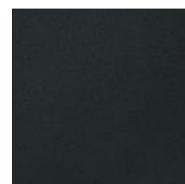

Антрацит



Алюминий

### В лючках, колоннах, кабель-каналах, розеточных блоках OptiLine 45 и Unica System+



Монтаж прямым защелкиванием без использования суппорта

### Модульные электроустановочные изделия

Наименование	Клеммы	Ориентация гнёзд	Цвет	Размер в модулях	№ по каталогу
<b>Силовые розетки с заземлением (2К+З) 16А, 250В</b>					
	Безвинтовые	90	Белый	2	NU305718
			Алюминий	2	NU305730
			Антрацит	2	NU305754
			Красный	2	NU305703
	Винтовые	90	Белый	2	NU303718
			Алюминий	2	NU303730
			Антрацит	2	NU303754
			Красный	2	NU303703
Розетка один. без шторок	Винтовые	90	Белый	2	NU303618
	Безвинтовые	45	Белый	4	NU306618
			Алюминий	4	NU306630
			Красный	4	NU306603
	Винтовые + безвинтовые	45	Белый	4	NU306718A
			Алюминий	4	NU306730A
			Антрацит	4	NU306754A
			Красный	4	NU306703A
	Безвинтовые	45	Белый	6	NU307618
			Алюминий	6	NU307630
			Красный	6	NU307603
<b>Силовые розетки французского стандарта (2К+З) 16А, 250В с блокировкой</b>					
	Безвинтовые	45	Красный	2	NU305103T
	Безвинтовые	45	Красный	4	NU306103
	Безвинтовые	45	Красный	6	NU307103
<b>ВНИМАНИЕ!</b>					
Розетки с блокировкой используются для исключения подключения непредусмотренных потребителей электроэнергии.					
Для того, чтобы обычная вилка могла быть вставлена в розетку с блокировкой, на вилку приклеивается специальная насадка (№ по каталогу ALB45290).					
	Насадка на вилку на самоклеящейся пленке	-	Красный	-	ALB45290
<b>Компьютерные розетки с коннекторами Actassi S-One</b>					
	1xRJ45	5е UTP	Белый	2	NU341118
			Алюминий	2	NU341130
			Антрацит	2	NU341154
	1xRJ45	5е STP	Белый	2	NU341318
			Алюминий	2	NU341330
	1xRJ45	6 UTP	Белый	2	NU341518
			Алюминий	2	NU341554
			Антрацит	2	NU341518
	1xRJ45	6 STP	Белый	2	NU341718
			Алюминий	2	NU341730
			Антрацит	2	NU341754
	1xRJ45 накл.	6 STP	Белый	2	NU340718
			Алюминий	2	NU340730
			Антрацит	2	NU340754
	1xRJ45	6 FTP	Белый	2	NU341918
			Алюминий	2	NU341930
			Антрацит	2	NU341954
	1xRJ45	6A FTP	Белый	2	NU344918
			Алюминий	2	NU344930
			Антрацит	2	NU344954

### Модульные электроустановочные изделия

	Наименование	Кол-во и тип портов	Категория	Цвет	Размер в модулях	№ по каталогу
	Компьютерная розетка	1xRJ45	5e UTP	Белый	1	NU341018
				Алюминий	1	NU341030
				Антрацит	1	NU341054
	Компьютерная розетка	1xRJ45	5e STP	Белый	1	NU341218
				Алюминий	1	NU341230
	Компьютерная розетка	1xRJ45	6 UTP	Белый	1	NU341418
				Алюминий	1	NU341430
				Антрацит	1	NU341454
	Компьютерная розетка	1xRJ45	6 STP	Белый	1	NU341618
				Алюминий	1	NU341630
				Антрацит	1	NU341654
	Компьютерная розетка	1xRJ45 накл.	6 STP	Белый	1	NU340618
				Алюминий	1	NU340630
				Антрацит	1	NU340654
	Компьютерная розетка	1xRJ45	6 FTP	Белый	1	NU344718
				Алюминий	1	NU344730
				Антрацит	1	NU344754
	Компьютерная розетка	1xRJ45	6A FTP	Белый	1	NU344818
				Алюминий	1	NU344830
				Антрацит	1	NU344854
	Компьютерная розетка	2xRJ45	5e UTP	Белый	4	NU347818
	Компьютерная розетка	2xRJ45	6 UTP	Белый	4	NU348218
	Компьютерная розетка	2xRJ45	6A UTP	Белый	4	NU348418
	Компьютерная розетка	4xRJ45	5e UTP	Белый	4	NU347918
	Компьютерная розетка	4xRJ45	6 UTP	Белый	4	NU348318
	Компьютерная розетка	4xRJ45	6A UTP	Белый	4	NU348518
<b>Лицевые платы (без коннекторов)</b>						
	Для Actassi S-one	1xRJ45	-	Белый	2	NU941118
				Алюминий	2	NU941130
				Антрацит	2	NU941154
	Для Actassi S-one	1xRJ45 накл.	-	Белый	2	NU940718
				Алюминий	2	NU940730
				Антрацит	2	NU940754
	Для Keystone/Systimax	1xRJ45	-	Белый	2	NU946118
				Алюминий	2	NU946130
				Антрацит	2	NU946154
	Для Keystone/Systimax	1xRJ45 накл.	-	Белый	2	NU946418
				Алюминий	2	NU946430
				Антрацит	2	NU946454
	Для Actassi S-one	1xRJ45	-	Белый	1	NU941018
				Алюминий	1	NU941030
				Антрацит	1	NU941054
	Для Actassi S-one	1xRJ45 накл.	-	Белый	1	NU940618
				Алюминий	1	NU940630
				Антрацит	1	NU940654
	Для Keystone/Systimax	1xRJ45	-	Белый	1	NU946018
				Алюминий	1	NU946030
<b>Лицевые платы для ОПТИКИ</b>						
	Лицевая плата	Simplex	-	Белый	2	NU943918
				Алюминий	2	NU943930
				Антрацит	2	NU943954
	Лицевая плата	Duplex	-	Белый	2	NU943818
				Алюминий	2	NU943830
				Антрацит	2	NU943854

**ВНИМАНИЕ!** Цвет белый соответствует RAL 9003. Полный ассортимент, см. каталог Unica New.

### Модульные электроустановочные изделия



Наименование	Кол-во и тип портов	Категория	Цвет	Размер в модулях	№ по каталогу
<b>Розетки мультимедиа, телефонные, зарядки USB, заглушки</b>					
Розетка мультимедиа	1xVGA	-	Белый	1	NU343218
			Алюминий	1	NU343230
			Антрацит	1	NU343254
Розетка мультимедиа	1xRCA	-	Белый	1	NU343118
			Алюминий	1	NU343130
			Антрацит	1	NU343154
Розетка мультимедиа	1xHDMI 1.4	-	Белый	1	NU343018
			Алюминий	1	NU343030
			Антрацит	1	NU343054
Розетка мультимедиа	1xMini-jack 3-pin	-	Белый	1	NU343318
			Алюминий	1	NU343330
			Антрацит	1	NU343354
Розетка мультимедиа	1xData USB	-	Белый	1	NU342918
			Алюминий	1	NU342930
			Антрацит	1	NU342954
Телефонная розетка	1xRJ12	-	Белый	1	NU349118
			Алюминий	1	NU349130
			Антрацит	1	NU349154
Зарядка USB	2xUSB A/C	2,4 A	Белый	2	NU301818
			Алюминий	2	NU301830
			Антрацит	2	NU301854
Зарядка USB	1xUSB A	1 A	Белый	1	NU342818
			Алюминий	1	NU342830
			Антрацит	1	NU342854
Заглушка	45x22,5	-	Белый	1	NU986518
			Алюминий	1	NU986530
			Антрацит	1	NU986554
Заглушка	45x45	-	Белый	2	NU986618
			Алюминий	2	NU986630
			Антрацит	2	NU986654

### Выключатели и переключатели



Наименование	Схема	Цвет	Размер в модулях	№ по каталогу
<b>Выключатели и переключатели, 10 AX, 250 В</b>				
Подключение: быстрозажимные клеммы Кабели: жесткие/гибкие сечением от 1 до 2,5 мм <sup>2</sup> Для переключателя с нейтралью необходимо приобрести модуль светодиодной подсветки NU9825AZ, или модуль светодиодной индикации NU9825A				
Выключатель	1 — L	Белый	2	NU320118
			1	NU310118
		Алюминий	2	NU320130
			1	NU310130
		Антрацит	2	NU320154
			1	NU310154
Переключатель	1 — L 2 — L	Белый	2	NU320318
			1	NU310318
		Алюминий	2	NU320330
			1	NU310330
		Антрацит	2	NU320354
			1	NU310354
Переключатель с нейтралью	1 — N 2 — L	Белый	2	NU320318S
			1	NU310318S
		Алюминий	2	NU320330S
			1	NU310330S
		Антрацит	2	NU320354S
			1	NU310354S
Перекрестный переключатель	4 — 2 3 — 1	Белый	2	NU320518
			1	NU310518
		Алюминий	2	NU320530
			1	NU310530
		Антрацит	2	NU320554
			1	NU310554
<b>Выключатели, 16 AX, 250 В</b>				
Подключение: винтовые зажимы Кабели: жесткие/гибкие сечением от 1 до 2,5 мм <sup>2</sup>				
Двухполюсный	1 — L1 2 — L2	Белый	2	NU326218
			1	NU316218
		Алюминий	2	NU326230
Антрацит	2		NU326254	
<b>Кнопочные выключатели, 10 А, 250 В</b>				
Подключение: быстрозажимные клеммы Кабели: жесткие/гибкие сечением от 1 до 2,5 мм <sup>2</sup> Дополнительное решение: с помощью 3- и 4-модульных суппортов можно создать любую комбинацию механизмов. Например, 3- и 4-клавишный выключатель				
Кнопочный выключатель	1 — L	Белый	2	NU320618
			1	NU310618
		Алюминий	2	NU320630
			1	NU310630
		Антрацит	2	NU320654
			1	NU310654
<b>Аксессуары</b>				
Модуль подсветки (0,05 мА)		Белый		NU9825AZ
Модуль индикации (1,5 мА)		Красный		NU9825A
Пружина для трансформации выключателя в кнопочный выключатель (комплект из 10 шт.)*				S520299

\* Поставляются в пластиковой упаковке с инструментом для установки пружин.

# Перечень каталожных номеров

## Unica System+

### Лючки

№ по каталогу	Стр.
IMT35032A	24
IMT36142A	24
INS52001	26
INS52002	26
INS52003	26
INS52100	24
INS52101	24
INS52120	25
INS52121	25
INS52122	25
INS52123	25
INS52124	25
INS52125	25
INS52126	25
INS52127	25
INS52150	27
INS52151	27
INS52152	27
INS52153	27
INS52154	27
INS52155	27
INS52156	26
INS52157	26
INS52158	26
INS52159	26
INS52160	26
INS52161	26
INS52162	27
ISM10907P	26
ISM50320	26
ISM50330	26
ISM50370	26
ISM50371	26
ISM50823	26
INS52163	27

### Розеточные блоки (настенные)

№ по каталогу	Стр.
NU121020	32
NU121820	32
NU122418	32
NU122430	32
NU122454	32
NU123418	32
NU123430	32
NU123454	32
NU124418	32
NU124430	32
NU124454	32
NU171020	33
NU171820	33
NU172418	33
NU172430	33
NU172454	33
NU173418	33
NU173430	33
NU173454	33
NU174418	33
NU174430	33
NU174454	33
NU9800	32, 33

### Удлинитель Unica Extend

№ по каталогу	Стр.
ST9431B	35
ST9431W	35
ST9433B	35
ST9433W	35
ST9435W	35
ST943U1B	35
ST943U1BA	35
ST943U1W	35
ST943U1WA	35
ST943U3B	35
ST943U3W	35
ST9453B	35

№ по каталогу	Стр.
ST9453W	35
ST9455W	35
ST945U3B	35
ST945U3W	35

### Розеточные блоки и аксессуары

№ по каталогу	Стр.
INS44000	38
INS44001	38
INS44004	38
INS44005	38
INS44008	38
INS44009	38
INS44010	38
INS44030	39
INS44031	38
INS44050	38
INS44051	38
INS61200	39
INS61201	39
INS61202	39
INS61203	39
INS61205	39
INS61207	39
INS61208	39
INS61209	39
INS61210	39
INS61211	39
INS61212	39
INS61213	39
INS61214	39
INS61215	39

### Модульные розеточные блоки

№ по каталогу	Стр.
INS44077	45
INS44078	45
INS44200	42
INS44201	42
INS44202	42
INS44203	42
INS44204	42
INS44205	42
INS44206	42
INS44207	42
INS44208	42
INS44209	42
INS44210	42
INS44211	42
INS44212	42
INS44213	42
INS44214	42
INS44215	42
INS44216	42
INS44217	42
INS44218	42
INS44219	42
INS44220	42
INS44221	42
INS44222	42
INS44223	42
INS44232	43
INS44233	43
INS44234	43
INS44235	43
INS44244	43
INS44245	43
INS44246	43
INS44247	43
INS44256	43
INS44257	43
INS44258	43
INS44259	43
INS44268	43
INS44269	43
INS44270	43
INS44271	43
INS44280	45
INS44281	45
INS44282	44
INS44283	44

№ по каталогу	Стр.
INS44284	45
INS44285	45
INS44286	45
INS44287	45
INS44288	44
INS44289	44
INS44290	44
INS44291	44
INS44292	44
INS44293	44
INS44294	44
INS44295	44
INS44296	44
INS44297	44
INS44298	44
INS44299	44
INS44303	44
INS44304	44
INS44305	44
INS44306	44
INS44324	43
INS44400	45
INS44401	45
INS44404	45
INS44405	45
INS44408	45

### Колонны

№ по каталогу	Стр.
INS44307	48
INS44308	48
INS44309	48
INS44310	48
INS44311	48
INS44312	48
INS45000	48
INS45001	48
INS45005	48
INS45006	48
INS45010	48
INS45011	48
INS45017	48
INS45018	49
INS45019	49
INS45022	48
INS45026	49
INS45100	49
INS45101	49
INS45102	49
INS45103	49
INS45104	49
INS45105	49
INS45106	49
INS45107	49
INS61207	48
INS61208	48

### Мини-колонны

№ по каталогу	Стр.
INS44307	52
INS44308	52
INS44309	52
INS44310	52
INS44311	52
INS44312	52
INS45002	52
INS45003	52
INS45007	52
INS45008	52
INS45012	52
INS45015	52
INS45016	52
INS45018	53
INS45019	53
INS45023	52
INS45024	52
INS45025	52
INS45026	53
INS45108	53
INS45109	53
INS45110	53
INS45111	53

## Unica New

### Модульные электроустановочные изделия

№ по каталогу	Стр.
NU301818	58
NU301830	58
NU301854	58
NU303618	56
NU303703	56
NU303718	56
NU303730	56
NU303754	56
NU305103T	56
NU305703	56
NU305718	56
NU305730	56
NU305754	56
NU306103	56
NU306603	56
NU306618	56
NU306630	56
NU306703A	56
NU306718A	56
NU306730A	56
NU306754A	56
NU307103	56
NU307603	56
NU307618	56
NU307630	56
NU310118	59
NU310130	59
NU310154	59
NU310318	59
NU310318S	59
NU310330	59
NU310330S	59
NU310354	59
NU310354S	59
NU310518	59
NU310530	59
NU310554	59
NU310618	59
NU310630	59
NU310654	59
NU316218	59
NU320118	59
NU320130	59
NU320154	59
NU320318	59
NU320318S	59
NU320330	59
NU320330S	59
NU320354	59
NU320354S	59
NU320518	59
NU320530	59
NU320554	59
NU320618	59
NU320630	59
NU320654	59
NU326218	59
NU326230	59
NU326254	59
NU340618	57
NU340630	57
NU340654	57
NU340718	56
NU340730	56
NU340754	56
NU341018	57
NU341030	57
NU341054	57
NU341118	56
NU341130	56
NU341154	56
NU341218	57
NU341230	57
NU341318	56
NU341330	56
NU341418	57
NU341430	57

№ по каталогу	Стр.
NU341454	57
NU341518	56
NU341518	56
NU341554	56
NU341618	57
NU341630	57
NU341654	57
NU341718	56
NU341730	56
NU341754	56
NU341918	56
NU341930	56
NU341954	56
NU342818	58
NU342830	58
NU342854	58
NU342918	58
NU342930	58
NU342954	58
NU343018	58
NU343030	58
NU343054	58
NU343118	58
NU343130	58
NU343154	58
NU343218	58
NU343230	58
NU343254	58
NU343318	58
NU343330	58
NU343354	58
NU344718	57
NU344730	57
NU344754	57
NU344818	57
NU344830	57
NU344854	57
NU344918	56
NU344930	56
NU344954	56
NU347818	57
NU347918	57
NU348218	57
NU348318	57
NU348418	57
NU348518	57
NU349118	58
NU349130	58
NU349154	58
NU940618	57
NU940630	57
NU940654	57
NU940718	57
NU940730	57
NU940754	57
NU941018	57
NU941030	57
NU941054	57
NU941118	57
NU941130	57
NU941154	57
NU943818	57
NU943830	57
NU943854	57
NU943918	57
NU943930	57
NU943954	57
NU946018	57
NU946030	57
NU946118	57
NU946130	57
NU946154	57
NU946418	57
NU946430	57
NU946454	57
NU9825A	59
NU9825AZ	59
NU986518	58
NU986530	58
NU986554	58
NU986618	58
NU986630	58
NU986654	58
S520299	59



Life Is On

**Schneider**  
Electric

**Schneider Electric**

Центр поддержки клиентов  
8 (800) 200 64 46 (звонок по России бесплатный)  
[ru.ccc@se.com](mailto:ru.ccc@se.com)  
[www.se.com/ru/ru](http://www.se.com/ru/ru)

© Schneider Electric, 2021.

Все права защищены. Schneider Electric | Life is on – зарегистрированная торговая марка и собственность компании Schneider Electric, ее дочерних и аффилированных с ней компаний.

**МКР-CAT-UNICSYS**  
04/2021